



**WarmUp**  
www.defa.com







**411549**



**MONTERINGSANVISNING  
ASENNUSOHJE  
FITTING INSTRUCTIONS  
MONTAGEANLEITUNG**



ISO 9001





N Les nøye gjennom hele anvisningen. Sjekk om din biltype er oppført med spesielle monteringsstips , eller med monteringssett , i tabellen. Anvisninger for øvrige DEFA produkter må også gjennomleses nøye.

S Läs noga igenom monteringsanvisningen. Se efter om din bilmodell finns upptagen med monteringsstips , och eventuell monteringssett , i tabellen. Anvisningarna för övriga DEFA produkter i systemet skall också läsas noga.

FIN Lue ennen asennusta koko asennusohje huolella läpi. Asennusohjeen taulukosta selviää, tarvitaanko asennukseen jokin asennusarja , ja onko autollesi erityisiä asennusohjeita . Muidenkin DEFA tuotteiden asennusohjeisiin on perehdyttävä huolella ennen asennusta.

GB Read the fitting instructions carefully. Check if your vehicle is listed with car specific installation tip , or with an installation kit , in the table. Instructions for other DEFA products must also be read carefully.

D Die Einbauanleitung genau befolgen. Kontrollieren ob besondere Montagehinweise , oder ein spezielles Montageset  für das aktuelle Fahrzeug empfohlen sind. Die Einbauanleitungen anderer Defa WarmUp Produkte genau befolgen.

N Tapp av kjølevæsken.

**⚠ Rengjør hullet godt.**

Monter varmeren. Kontakten på varmeren skal peke i angitt klokkeretning i henhold til tabellen. Forurenset eller gammel kjølevæske må byttes.

**⚠ Påse at slangene sitter helt inne på stussen og at slangeklemmene monteres rett og innenfor flensen på stussen. Trekk til klemmene med 2 Nm.**

**⚠ Varmeren må ikke kobles til strøm før rett type kjølevæske er påfylt og kjølesystemet er luftet i henhold til bilprodusentens anbefalinger.** DEFA's apparatinntak må anskaffes separat eller som en del av DEFA WarmUp. Motorvarmeren må bare tilkobles jordet stikkontakt. Kontroller at det er jordingsforbindelse fra det jordete vegguttaket og helt fram til motorvarmerens kapsling, og at karosseriet er forbundet med beskyttelsesjordingen.

**⚠ DEFA fraskriver seg ethvert erstatningsansvar der modifikasjoner er utført, uoriginale slanger er benyttet eller motorvarmeren ikke er montert i henhold til monteringsanvisningen.** Reklamasjonsrett i henhold til kjøpsloven. Ta vare på kvitteringen.

S Tappa ur kylarvätskan.

**⚠ Rengör hålet noga.**

Montera värmaren så kontakten pekar mot angivet klockslag enligt tabellen. Förorenad eller gammal kylarvätska skall bytas.

**⚠ Kontrollera att slangarna sitter helt in på stosarna och att slangklämmorna monteras rakt och innanför flänsarna. Dra åt klämmorna med 2 Nm.**

**⚠ Värmaren får inte anslutas till 230V innan kylarvätska är påfylld och kylsystemet är luftat enligt biltilverkares anvisningar.** DEFAs anslutningssats köps separat eller som en del av DEFA WarmUp. Motorvärmaren får endast anslutas till jordat uttag. Kontrollera att det finns jordkontakt mellan uttaget och värmarens hölje, och att även bilens kaross är jordad.

**⚠ DEFA frånskriver sig allt ersättningsansvar där produkten blivit modifierad och/eller motorvärmaren inte är monterad enligt monteringsanvisningen.**

Reklameringsrätt enligt konsumentköplagen mot uppvisande av kvitto.

FIN Laske jäähdytysneste pois.

**⚠ Puhdista reikä hyvin.**

Asenna lämmitin paikalleen. Lämmitimen pistokkeen tulee osoittaa taulukon kello-osoittimen suuntaan. Likainen / vanha pakkasneste on vaihdettava uuteen.

**⚠ Katkaise letku mahdollisimman suoraan ja asenna letkut lämmitimeen niin että ne tulvat lämmitimen rajoitinkaulukseen asti. Letkusiteiden kiristystiukkuus: 2 Nm.**

**⚠ Lämmitimeen ei saa kytkeä virtaa ennen kuin jäähdytysjärjestelmä on täytetty hyväksytyllä pakkasnesteellä, ja ilmattu autonvalmistajan ohjeiden mukaan.** Moottorinlämmitimen kojepistorasia on aina hankittava yhdessä lämmitinelementin kanssa ellei sitä ennestään ole. Moottorinlämmitimen saa kytkeä vain maadoitettuun pistorasiaan.

Maadoitusyhteyden on oltava yhtäjaksoinen maadoitetusta seinäpistoraisasta moottorinlämmitimen runkoon, ja suojamaadoitus on oltava yhteydessä ajoneuvon runkoon.

**⚠ DEFA hylkää korvausvaatimuksen jos lämmitimen muotoa on muutettu ja/tai lämmitintä ei ole asennettu asennusohjeen mukaisesti.**

VALITUKSET: Takuuheitojen mukaisesti. Säilytä kuitti.

GB Drain off the coolant.

**⚠ Thoroughly clean the hole.**

Fit the heater. Position the connector in the clock direction indicated in the table. Contaminated or old coolant must be renewed.

**⚠ Make sure that the hoses are fitted all the way in on the pipe stubs and make sure the hose clamps are mounted straight and behind the flange of the pipe stub. Tighten the hose clamps with 2 Nm.**

**⚠ Do not connect the heater electrically until the correct type of coolant is refilled, and the system is bled according to the car manufacturer's specifications.** DEFA's power inlet cable must be acquired separately or as a component in the DEFA WarmUp system. Only connect the heater to an earthed mains socket. Check for earth connection between the mains socket, the heater's body and the chassis.

**⚠ DEFA denies liability for any damage related to the use of unoriginal hoses, fitting which is not according to instructions or other modifications.** Claims according to national consumer laws. Please retain your receipt.

D Das Kühlwasser ablassen.

**⚠ Das Loch sorgfältig reinigen.**

Den Wärmer mit dem Anschlusskontakt in der vorgegebenen Lage (Uhrzeigerstellung) montieren. Verunreinigte oder alte Kühlflüssigkeit muss erneuert werden.

**⚠ Darauf achten, dass die Schläuche ganz auf die Stutzen gezogen sind und die Schlauchklappen gerade und vor dem Flansch des Stutzens sitzen. Die Schlauchklappen mit 2 Nm anziehen.**

**⚠ Der Wärmer darf nicht betrieben werden bevor das Kühlsystem gemäß den Anweisungen des Fahrzeugstellers befüllt und entlüftet wurde.** DEFA's Anschlusskontakt muss zusätzlich gekauft werden oder als ein Bestandteil des WarmUp. Den Motorvorwärmer nur an einer geerdeten Steckdose (Wandanschluss) anschließen. Kontrollieren, daß die Erdungsverbindung zwischen dem geerdeten Wandanschluss bis zum Gehäuse des Motorvorwärmers besteht.

**⚠ Bei Schäden, die auf Veränderungen an der Motorheizung oder auf unsachgemäße Montage zurückzuführen sind, lehnt DEFA jeglichen Garantieanspruch ab.** Es gelten die gesetzlichen Gewährleistungsbestimmungen. Quittung aufbewahren.

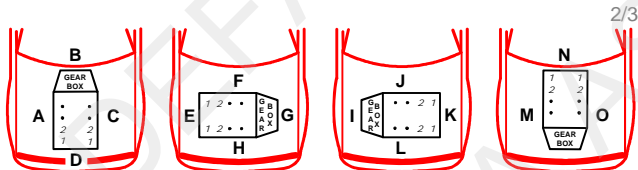

2/3

<b>URSUS</b>					
1134		8002	A		
1224					
1234		8701.12			
1634		8401	A		
C 385					
C 385 A					
<b>ZETOR</b>					
80-SERIE			A		1
81-SERIE			A		1
82-SERIE			A		1
85-SERIE			A		1
95-SERIE			A		1
100-SERIE			A		1
101-SERIE			A		1
102-SERIE			A		1
120-SERIE			A		1
121-SERIE			A		1
122-SERIE			A		1
161-SERIE			A		1
162-SERIE			A		1
121-SERIE			A		1
FORTERRA 9641	99>	1004	A		2
FORTERRA 10641	99>	1104	A		2
FORTERRA 11441	99>	1404	A		2
PROXIMA 6441	04>	7204	A		2
PROXIMA 7441	04>	1104	A		2
PROXIMA 8441	04>	1204	A		2

1 1

N Skru av platen på motorblokkens høyre side, rengjør pakningsflaten nøye og erstatt om nødvendig pakningen med en ny (vedlagt). Varmere som erstatter platen, tres inn i hullet med elementet fremover. Skru varmeren fast med de to medleverte skruene.

S Skruva av plattan på motorblockets högra sida, rengör packningsytorna noga, ersätt med ny packning om nödvändigt (ligger i satsen). Värmaren som ersätter plattan föres in i hålet med elementet riktat framåt. Skruva fast värmaren med bultarna som ligger i satsen.

FIN Irrota levy moottorilohkon oikealta puolelta. Puhdista tiivistepinnat hyvin ja vaihda tarvittaessa tiiviste uuteen (pakkausessa mukana). Asenna lämmitin levyn tilalle siten että vastusosa osoittaa eteenpäin. Kiinnitä lämmitin mukana seuraavilla pulteilla.

GB Remove the cover on the right hand side of the engine block, clean the mating surfaces carefully and if necessary replace the gasket with the new gasket enclosed with the kit. Fit the heater, replacing the cover (2), with the heating element pointing forward. Fasten the heater using the two bolts supplied with the kit.

D Die Platte auf der rechten Seite des Motorblocks ausschrauben, Dichtungsfläche gründlich reinigen und gegebenenfalls die Dichtung erneuern (liegt bei). Den Vorwärmer, der anstatt dieser Platte eingebaut wird, mit dem Element nach vorne in das Loch einsetzen und mit den zwei mitgelieferten Schrauben festziehen.

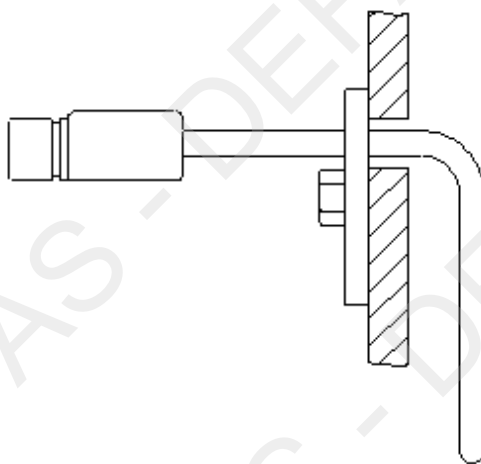

1 2

N Demonter braketten (1) for gassoverføringen. Demonter platen (2) og rengjør pakningsflaten. Erstatt om nødvendig pakningen med en ny (vedlagt). Varmere som erstatter platen (2) monteres inn i hullet med elementet pekende framover. Monter tilbake braketten (1) for gassoverføringen og fest varmeren med de to medleverte skruene. Fyll på godkjent kjølevæske, og luft systemet iflg. produsentens spesifikasjoner. Kontroller for lekkasje.

S Demontera staget (1) till gasöverföringen. Demontera plattan (2) och rengör packningsytan. Ersätt vid behov packningen med en ny (bifogad). Värmaren som ersätter plattan (2) monteras in i hålet med elementet pekande framåt. Montera tillbaka staget (1) till gasöverföringen och fäst värmaren med dom bifogade skruvarna (2st). Fyll på godkänd kylarvätska, kontrollera att det inte läcker och lufta enligt biltillverkarens specifikationer.

FIN Irrota kaasuvivuston kiinnitysrauta (1). Poista levy (2) ja puhdista tiivistepinnat hyvin. Korvaa tiiviste tarvittaessa mukana seuraavalla uudella tiivisteellä. Lämmitin, joka korvaa levyn (2), asennetaan reikään siten että vastusosa osoittaa eteenpäin. Asenna paikalleen kiinnitysrauta (1) ja asenna lämmitin paikalleen molemmilla mukana seuraavilla pulteilla. Täytä jäähdytysjärjestelmä valmistajan suosittelemalla nesteellä ja ilmaa se ohjeiden mukaan. Tarkista mahdolliset vuodot.

GB Remove the bracket (1) for the accelerator wire. Remove the cover (2) and clean the mating surfaces carefully. If necessary, replace the original gasket with the new gasket enclosed with the kit. Fit the heater, replacing the cover (2), with the heating element pointing forward. Fit back the bracket (1) for the accelerator wire and use the two supplied bolts to fasten the heater. Top up with coolant and bleed the system, as specified by the manufacturer. Check for leaks.

D Den Halter (1) für die Gasübertragung demontieren. Die Platte (2) demontieren und die Dichtfläche reinigen. Ggfs. die neue beigefügte Dichtung verwenden. Den Wärmer anstelle der Platte (2) einsetzen, der Kontakt zeigt nach vorne. Den Halter (1) für die Gasübertragung wieder montieren und die mitgelieferten Schrauben zur Befestigung des Wärmers benutzen. Das Kühlsystem nach Herstellervorgabe befüllen und entlüften, auf Undichtigkeit prüfen.

