



412880

MONTERINGSANVISNING
ASENNUSOHJE
FITTING INSTRUCTIONS
MONTAGEANLEITUNG



230V/400W

NO Finn ditt kjøretøy i tabellen i denne monteringsanvisning. Om montering på ditt kjøretøy krever eget monteringssett, kan monteringen være beskrevet i egen anvisning som medfølger monteringssettet.

⚠ Dersom ditt kjøretøy ikke står oppført i tabellen, scan QR-koden for oppdatert anvisning, eller se «Finn din motorvarmer» på www.defa.com. Anvisninger for øvrige DEFA produkter må også gjennomleses nøye.

⚠ Montering av motorvarmer på kjøretøy eller motorer som IKKE står listet i tabell i motorvarmerens monteringsanvisning, gjøres på eget ansvar og dekkes ikke av garanti.

DEFA's apparatinntak må anskaffes separat eller som en del av DEFA WarmUp. Motorvarmeren må bare tilkobles jordet stikkontakt. Kontroller at det er jordingsforbindelse fra det jordete vegguttaket og helt fram til motorvarmerens kapsling, og at karosseriet er forbundet med beskyttelsesjordingen.

⚠ DEFA fraskriver seg ethvert erstatningsansvar der modifikasjoner er utført, uoriginale deler er benyttet eller motorvarmeren ikke er montert i henhold til monteringsanvisningen. Reklamasjonsrett i henhold til kjøpsloven. Ta vare på kvitteringen.

⚠ Produkter som monteres i kjøretøyets motorrom skal være montert av et autorisert verksted.

⚠ Motorvarmer skal kun tilkobles original DEFA forlengerledning eller PlugIn kontakt på inntaksledning. Spenning Av og På skal enten skje via WarmUp styringsenhet eller manuelt ved bruk av tilkoblingsledning.

⚠ Ved tilkobling av tilkoblingsledning skal alltid MiniPlug kobles først til bilen før man til slutt kobler schuko til godkjent kontaktpunkt i fastnett.

⚠ DEFA motorvarmere er dimensjonert for "normal bruk". Normalbruk definerer vi som: 3 tilkoblinger x 3 timer pr. døgn basert på 150 bruksdager pr. år (ca 5 måneder pr. år).

⚠ Dersom motorvarmer benyttes i utrykningskjøretøy, nødstrømsaggregater e.l. hvor motorvarmer er kontinuerlig tilkoblet eller når kjøretøy ikke er i bruk, må følgende årlig service utføres:

- Kontroller motorvarmerens funksjon og eventuelt bytt varmer om den er defekt (Dekkes ikke av garanti).

⚠ Bruk av motorvarmer i pulsstyrte garasjeanlegg hvor varmeren kobles av og på x antall ganger i timen vil redusere motorvarmerens levetid dramatisk. Bruk av motorvarmer i slike anlegg anbefales ikke og dekkes ikke av produktgarantien.

⚠ Kun DEFA tilkoblingsledning må benyttes til DEFA WarmUp systemet.

For best mulig varmeeffekt:

- ⚠ Kontaktflatene på motoren må være godt rengjort.
- ⚠ Vedlagte varmeledende pasta påføres.
- ⚠ Varmeren presser godt mot motoren, slik at den sitter fast og har størst mulig kontaktflate.
- ⚠ En kontaktvarmer må IKKE monteres på komposittmateriale.

SE Hitta ditt fordon i tabellen i denna monteringsanvisning. Om montering på ditt fordon kräver en monteringsatts, kan monteringen vara beskriven i egen anvisning som medföljer monteringsattsen.

⚠ Om ditt fordon inte finns med i tabellen, skanna QR-koden för en uppdaterad anvisning eller se «Hitta din motorvärmare» på www.defa.com. Anvisningar för övriga DEFA produkter skall också läsas igenom noggrant.

⚠ Montering av motorvärmare på fordon eller motorer som INTE finns listade i tabell i motorvärmarens monteringsanvisning, göres på eget ansvar och täcks inte av garantin.

DEFAs anslutningsatts köps separat eller som en del av DEFA WarmUp. Motorvärmaren får endast anslutas till jordat uttag. Kontrollera att det finns jordkontakt mellan uttaget och värmarens hölje, och att även bilens kaross är jordad.

⚠ DEFA fränskriver sig allt ersättningsansvar där produkten blivit modifierad och/eller motorvärmaren inte är monterad enligt monteringsanvisningen. Reklamationsrett enligt konsumentköplagen mot uppvisande av kvitto.

⚠ Produkter som monteras i fordonets motorrum skall vara monterade av en auktoriserad verkstad.

⚠ Motorvärmare skall endast anslutas till original DEFA skarvkabel eller PlugIn kontakt på intagskabel. Spänning Av och På skall endast ske via WarmUp styringsenhet eller manuellt vid bruk av MiniPlug anslutningskabel.

⚠ Vid inkoppling av MiniPlug anslutningskabel skall alltid MiniPlug kopplas först till bilen innan man kopplar schuko till godkänd kontaktpunkt i det fasta nätet.

⚠ DEFA motorvärmare är dimensionerade för "normalt bruk". Normalt bruk definerer vi som: 3 inkopplingar x 3 timmar per dygn baserat på 150 användardagar per år (ca 5 månader per år).

⚠ Om motorvärmaren används i utrykningsfordon, nødstrømsaggregat eller liknande där motorvärmaren är kontinuerligt ansluten eller när fordonet inte är i bruk, skall följande årlig service utföras:

- Kontrollera motorvärmarens funktion och eventuellt byt värmaren om den är defekt (Täcks inte av garantin).

⚠ Användande av motorvärmaren i pulsstyrt uttag där värmaren kopplas av och på x antal gånger i timmen, reducerar motorvärmarens livstid dramatiskt. Användande av motorvärmaren i sådana uttag rekommenderas inte och täcks inte av produktgarantin.

⚠ Endast DEFA original anslutningskabel får användas till DEFA WarmUp systemet.

För bästa möjliga värme-effekt:

- ⚠ Kontaktytorna på motorn skall vara släta och rena.
- ⚠ Bifogad värmeledande pasta skall vara pålagd.
- ⚠ Fästet skall pressa värmaren mot motorn så att värmaren sitter fast och har största möjliga kontaktyta.
- ⚠ En kontaktvärmare måste INTE monteres på komposittmateriale.

FI Etsi ajoneuvosi tämän asennusohjeen taulukosta. Jos lämmitin lisäksi asennukseen tarvitaan asennusarjan, asennusohje lämmitin asennukseen on asennusarjan mukana.

⚠ Jos ajoneuvosi ei ole mainittuna taulukossa, skannaa QR-koodi niin saat päivitetyn ohjeen, tai katso www.defa.com sivuilta «etsi oikea lämmitin autoosi». Myös muiden DEFA tuotteiden ohjeet on luettava huolella.

⚠ Jos moottorinlämmitin asennetaan ajoneuvoon tai moottoriin joka ei ole moottorinlämmitin asennusohjeen taulukossa mainittu, asennus tapahtuu omalla vastuulla eikä tuotteen takuu korvaa mahdollisia vaurioita.

Moottorinlämmitin kojepistorasia on aina hankittava yhdessä lämmitin-elementin kanssa ellei sitä ennestään ole. Moottorinlämmitin saa kytkeä vain maadoitettuun pistorasiaan. Maadoitusyhteyden on oltava yhtäjaksoinen maadoitusta seinäpistoraisasta moottorinlämmitin runkoon, ja suojamaadoitus on oltava yhteydessä ajoneuvon runkoon.

⚠ DEFA hylkää korvausvaatimuksen jos lämmitin muotoa on muutettu ja/tai lämmitintä ei ole asennettu asennusohjeen mukaisesti. VALITUKSET: Takuuehtojen mukaisesti. Säilytä kuitti.

⚠ Ajoneuvon moottoritalaan asennettavat tuotteet tulee olla valtuutetun asentamon asentamat.

⚠ Moottorinlämmitin saa kytkeä vain DEFAn valmistamiin panssarikaapeleihin. Lämmityksen päällekytkentään tulee käyttää DEFAn verkkoliitäntäjohtoa.

⚠ Verkkoliitäntäjohto on ensin kytkettävä ajoneuvon kojepistorasiaan ja sen jälkeen maadoitettuun sähköpistorasiaan.

⚠ DEFA moottorinlämmitimet on tarkoitettu «normaalikäyttöön», joka tarkoittaa 2-3 tunnin lämmitysaikoja 3 kertaa vuorokaudessa n. 150 päivää vuodessa.

⚠ Jos moottorinlämmitintä käytetään esim. varavirta-aggregaateissa tai pelastusajoneuvoissa, joissa virta on aina kytkettyä kun ajoneuvoa ei käytetä, on lämmitin toiminta tarkistettava vuosittain. Lämmitin tuotetakuu ei korvaa tällaisessa käytössä vaurioituneita lämmitimiä.

⚠ Jos lämmitin on kytketty pistorasiaan jossa on jaksottainen virransyöttö, eli virta kytkeytyy päälle ja pois useita kertoja tunnin aikana, tämä lyhentää lämmitin elinikää. Lämmitin tuotetakuu ei korvaa tällaisessa käytössä vaurioituneita lämmitimiä.

⚠ DEFA WarmUp-järjestelmän kytkentään saa käyttää vain DEFAn alkuperäisiä kytkentätarvikkeita.

Näin saavutetaan paras lämmitystulos:

⚠ Asennuspinta moottorissa puhdistetaan hyvin.

⚠ Lämmitin pintaan levitetään lämpöä johtava tahna.

⚠ Lämmitin kiinnike tulee painaa lämmitintä hyvin moottoria vasten ja kosketuspinta moottoriin pitäisi olla mahdollisimman suuri.

⚠ Säteilylämmitintä EI saa asentaa komposiittimateriaaliin.

GB Find your vehicle in the table in this installation guide. If mounting on your vehicle requires separate mounting kit, mounting is described in instructions supplied with the mounting kit.

⚠ If your vehicle is not listed in the table, scan the QR code for updated instructions, or see 'Find your heater' on www.defa.com. Instructions for other DEFA products must also be read carefully.

⚠ Mounting of engine heater on vehicles or engines that are NOT listed in the table in the engine heater installation instructions, is done at your own risk and is not covered by warranty.

DEFA's power inlet cable must be acquired separately or as a component in the DEFA WarmUp system. Only connect the heater to an earthed mains socket. Check for earth connection between the mains socket, the heater's body and the chassis.

⚠ DEFA denies liability for any damage related to the use of unoriginal hoses, fitting which is not according to instructions or other modifications. Claims according to national consumer laws. Please retain your receipt.

⚠ Products installed in the vehicle's engine compartment shall be installed by an authorized workshop.

⚠ Engine heater must only be connected to the original DEFA extension cable or PlugIn contact on the inlet cable. Power Off and On will either be controlled via WarmUp control unit or manually using Connection cable.

⚠ When connecting the connection cable the MiniPlug must always be connected first to the car before finally connecting schuko to an approved point of contact in the fixed network.

⚠ DEFA engine heaters are dimensioned for "normal use". DEFA defines Normal use as 3 connections for 3 hours pr. 24 hours based upon 150 users days pr. year (5 months a year).

⚠ If the engine heater is used in emergency vehicles or power supplies where the heater is continuously connected or when the vehicle is not in use, the following annual service must be performed:

- Check the engine heater function and possibly replace the heater if it is defective (Not covered by warranty).

⚠ Use of the engine heater in pulse controlled garages where the heater is switched on and off x number of times per hour will reduce engine heater's life dramatically. Use of engine heater in such facilities is not recommended and is not covered by the product warranty.

⚠ Only DEFA connection cable must be used for DEFA WarmUp system.

For maximum heating effect:

⚠ Thoroughly clean the contact surfaces on the engine.

⚠ Apply the supplied DEFA Heat Sink Compound.

⚠ The heater must press firmly on the engine; not able to move and with maximum contact surface.

⚠ A contact heater must NOT be mounted on composite materials.

DE Finden Sie Ihr Fahrzeug in der Tabelle dieser Montageanleitung. Ist ein zusätzliches Montage Set erforderlich, kann die entsprechende Montageanleitung im Set enthalten sein.

⚠ Falls ihr Fahrzeug nicht in der Tabelle aufgeführt ist, den QR-Kode zur aktualisierten Anleitung scannen oder unter „den passenden Motorwärmer finden“ auf www.defa.com nachsehen. Die Anweisungen für weitere Defa Produkte ebenso genau durchlesen.

⚠ Die montage eines Motorwärmers in ein Fahrzeug welches nicht in der Tabelle der Montageanweisung aufgeführt ist, geschieht auf eigene Verantwortung. Garantieansprüche können in diesem Fall nicht berücksichtigt werden.

DEFA's Anschlusskontakt muss zusätzlich gekauft werden oder als ein Bestandteil des WarmUp. Den Motorvorwärmer nur an einer geerdeten Steckdose (Wandanschluss) anschließen. Kontrollieren, daß die Erdungsverbindung zwischen dem geerdeten Wandanschluss bis zum Gehäuse des Motorvorwärmers besteht.

⚠ Bei Schäden, die auf Veränderungen an der Motorheizung oder auf unsachgemäße Montage zurückzuführen sind, lehnt DEFA jeglichen Garantieanspruch auf ab. Es gelten die gesetzlichen Gewährleistungsbestimmungen. Quittung aufbewahren.

⚠ Produkte, die im Motorraum installiert werden, sollten von einer autorisierten Werkstatt montiert werden.

⚠ Motorwärmer sollten nur an original Defa Verlängerungen oder am PlugIn Kontakt der Anschlussleitung angeschlossen werden. Spannung Ein/Aus sollte entweder durch eine WarmUp Steuereinheit oder manuell durch Gebrauch der Anschlussleitung geschehen

⚠ Beim Anschliessen des Zuleitungskabels immer zuerst den MiniPlug am Fahrzeug und dann den Schukokontakt an einer zugelassenen Steckdose am Stromnetz anschliessen.

⚠ DEFA Motorwärmer sind für den «Normalgebrauch» ausgelegt. Normalgebrauch ist folgendermassen definiert: 3x3 Std. täglich, ca.150 Tage jährlich (ca. 5 Monate).

Falls der Wärmer in einem Einsatzfahrzeug, Notstromaggregat o.ä. verwendet wird, wo der Wärmer kontinuierlich angeschlossen ist oder wenn das Fahrzeug nicht in Gebrauch ist, muss folgender, jährlicher Service durchgeführt werden:

- den Wärmer auf Funktion prüfen und bei Defekt austauschen (wird nicht durch Garantie abgedeckt)

⚠ Die Verwendung von Motorwärmern an zeitgesteuerten Steckdosen mit hoher Schaltfrequenz (x Schaltvorgänge pro Std.) reduziert die Lebensdauer des Heizelementes drastisch. Defekte auf Grund dieser Betriebsbedingungen werden nicht durch die Garantie abgedeckt.

⚠ Es dürfen nur DEFA Anschlussleitungen für das DEFA WarmUp System verwendet werden.

Um eine best mögliche Wärmeübertragung zu erreichen ist folgendes zu beachten:

⚠ Die Kontaktflächen am Motor und am Wärmer müssen sorgfältig gereinigt werden.

⚠ Die Wärmeleitpaste muss auf die Kontaktflächen des Wärmers aufgetragen werden.

⚠ Der Wärmer muss fest an den Motor angeschlossen werden um eine best mögliche Kontaktfläche zum Motor sicherzustellen.

⚠ Ein Kontaktwärmer darf NICHT auf Komposittmaterial montiert werden.

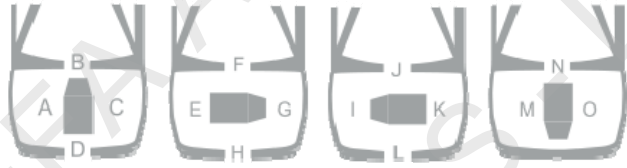

- 1 Merke/Modell / Märke/Modell / Merkki/Malli / Make/Model / Fahrzeug/Modell
- 2 Ärsmodell / Ärsmodell / Vuosimalli / Model year / Modelljahr (MM/YYYY)
- 3 Motorkode / Motorkod / Moottorikoodi / Engine code / Motor Code
- 4 Monteringssted / Monteringsställe / Asennuspaikka / Heater location / Orientierung
- 5 Monteringsretning / Monteringsriktning / Pistokkeen suunta / Heater orientation / Winkel
- 6 Monteringssett / Monteringsssats / Asennussarjat / Mounting kit / Montage Set
- 7 Monteringsstips / Tips för monterering / Asennusvihjeet / Mounting tip / Tipps zur Installation

	1	2	3	4	5	6	7
HYUNDAI							
i40 2.0 GDi	2011>	G4NC	G	3			22
LEXUS							
IS 220d	2006>	2AD-FHV	C				14
RX 270	2012>	1AR-FE	G	9			20
RX 350	2006>	2GR-FSE	F	9			15
RX 450h	2009>	2GR-FXE	F	9			21
TOYOTA							
AVENSIS 1.6	2001>	3ZZ-FE	G	5			4
AVENSIS 1.6	2003>	3ZZ-FE	G	5			4
AVENSIS 1.8	2000>	1ZZ-FE	G	5			4
AVENSIS 1.8	2003>	1ZZ-FE	G	5			4
AVENSIS 1.8	2009>	2ZR-FAE	G	3			19
AVENSIS 2.0	2001>	1AZ-FSE	G	9			6
AVENSIS 2.0	2003>	1AZ-FSE	G	9			6
AVENSIS 2.0	2009>	3ZR-FAE	G	9			20

TOYOTA							
AVENSIS VERSO 2.0	2001>	1AZ-FE	G	8			1
AVENSIS 2.4	2004>	2AZ-FSE	G	9			6
AURIS 1.4	2007>	4ZZ-FE	G	4			17
AURIS 1.6	2007>	1ZR-FE	G	9			16
AURIS 1.8	2009>	2ZR-FAE	G	3			19
CAMRY 2.4	2002>	2AZ-FE	G	4			2
CAMRY 2.5	2012>	2AR-FE	G	9			20
CELICA 1.8	1999>	1ZZ-FE	G	3			5
COROLLA 1.4	2000-2001	4ZZ-FE	G	5			4
COROLLA 1.4	2002>	4ZZ-FE	G	4			2
COROLLA 1.4	2007>	4ZZ-FE	G	4			17
COROLLA HATCH BACK 1.4	2002>	4ZZ-FE	G	4			2
COROLLA WAGON 1.4	2002>	4ZZ-FE	G	4			2
COROLLA 1.6	2000-2001	3ZZ-FE	G	9			6
COROLLA 1.6	2002>	3ZZ-FE	G	4			2
COROLLA 1.6	2007>	1ZR-FE	G	9			16
COROLLA HATCH BACK 1.6	2002>	3ZZ-FE	G	4			2
COROLLA VERSO 1.6	2002>	3ZZ-FE	G	4			2
COROLLA VERSO 1.6	2004>	3ZZ-FE	G	3			12
COROLLA WAGON 1.6	2002>	3ZZ-FE	G	4			2
COROLLA 1.8	2002>	1ZZ-FE	G	4			2
COROLLA T-SPORT 1.8	2002>	2ZZ-GE	G	4			2
COROLLA VERSO 1.8	2002>	1ZZ-FE	G	4			2
COROLLA VERSO 1.8	2004>	1ZZ-FE	G	9			6
ESTIMA HYBRID	2006>	2AZ-FE	G	12			24
HIGHLANDER 3.5	2012>	2GR-FE	F				23
LAND CRUISER 120 4.0 V6	2003>	1GR-FE	C	2			11
MR 2 1.8	2000>	1ZZ-FE	G	2			9
PREVIA 2.4	2000>	2AZ-FE	G	4			7
RAV 4 1.8	2000>	1ZZ-FE	G	5			10

TOYOTA							
RAV 4 2.0	2000>	1AZ-FE	G	5			3
RAV 4 2.0	2006>	1AZ-FE	G	9			13
RAV 4 2.0	2009>	3ZR-FAE	G	9			20
RAV 4 2.0	2013>	3ZR-FAE	G	9			20
VERSO 1.8	2009>	2ZR-FAE	G	3			19
VERSO 1.8	2013>	2ZR-FAE	G	3			19
YARIS 1.3	1999>	2NZ-FE	G	5			8
YARIS VERSO 1.3	1999>	2NZ-FE	G	5			8
YARIS T-SPORT 1.5	2001>	1NZ-FE	G	5			8
YARIS T-SPORT 1.8	2007>	2ZR-FE	G	9			18
YARIS VERSO 1.5	2001>	1NZ-FE	G	5			8



1

NO Demonter komplett luffilterhus for lettere montering. Rengjør hullet godt før varmeren monteres. Påfør den vedlagte Heat sink. Klem ned klipset (1) og monter varmeren inn i det originale hullet på motoren. Plug-in kontakten pekende på skrå ned fremover (kl. 8). Strips vannslangene for spjeldhuset fast til kabeltunnellen over varmeren. **NB!** Påse at slanger, elektriske kabler og lignende, ikke ligger inntil elementrørene på varmeren.

SE Demontera komplett luffilterhus. Rengör hålet noga innan värmaren monteras. Lägg på den bifogade värmeledande pastan «Heat-sink». Montera intagskabeln på värmaren, tryck ned clipset (1) och montera värmaren i originalhålet på motorn. Plug-in kontakten pekande framåt (kl. 8). Vattenslangarna till spjällhuset fästs med buntband i kabelstamtunneln ovanför värmaren, så de inte ligger mot värmaren. Fäst intagskabeln med buntband i övre kylarslangen. **OBS!** Se till att slangar, elektriska kablar och liknande inte ligger emot värmarens elementrör.

GB To facilitate installation removes the complete air filter housing. Clean the hole where the heater is to be placed thoroughly. Apply the heat conducting Heat-sink supplied with the kit. Press down the clips (1) and fit the heater in the original hole on the engine, with the plug-in contact facing slanting forward (8 o'clock). Strips the water hoses for the throttle valve housing to the cable tunnel over the heater. **Note!** See to that the hoses, electrical cables and such; do not come into contact with the element pipes of the heater.

DE Zur einfacheren Montage das komplette Luftfiltergehäuse ausbauen. Das Loch gut reinigen. Die beigelegte Wärmeleitpaste sorgfältig auf die Kontaktflächen des Motorwärmers auftragen. Die Sicherungsklemme eingedrückt halten (1) und den Wärmer in das orig. Loch am Motor mit dem Anschlusskontakt schräg nach vorn weisend (8Uhr) einsetzen. Die Schläuche zum Drosselklappengehäuse am Kabelkanal oberhalb des Wärmers mit Kabelbindern befestigen. !! Darauf achten, das keine elektrischen Leitungen oder Schläuche an Teilen des Motorwärmers anliegen.

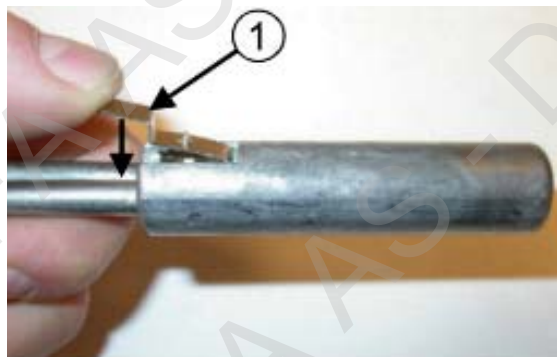
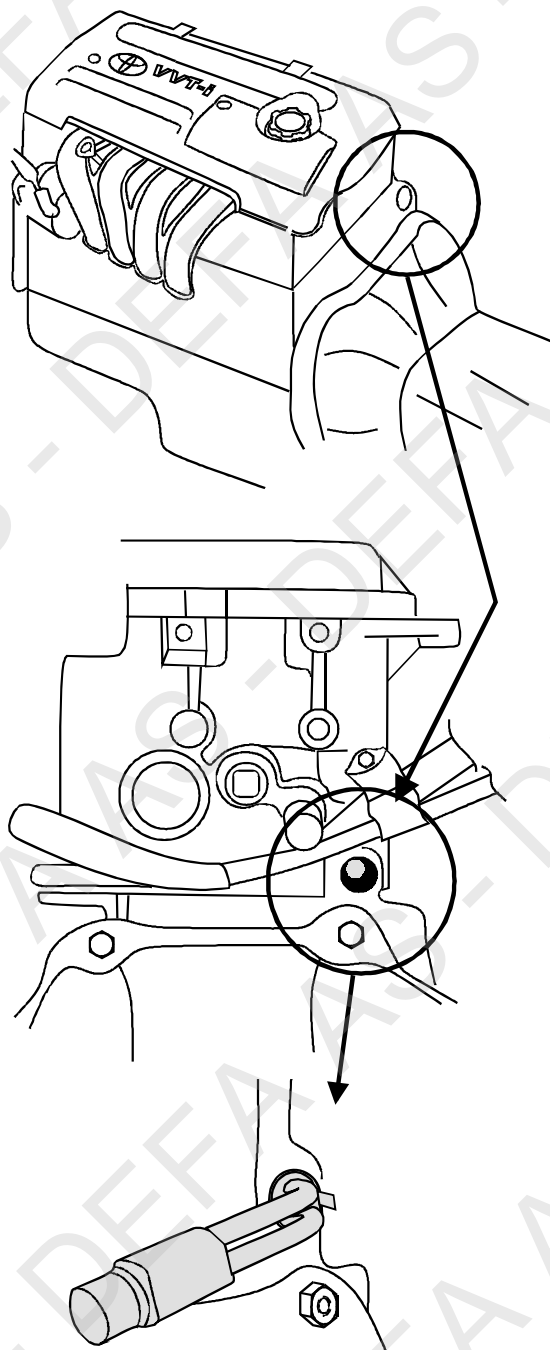

2

NO For lettere montering, demonter komplett luffilterhus. Rengjør hullet godt før varmeren monteres. Påfør den vedlagte Heat sink. Klem ned klipset (1) og monter varmeren inn i det originale hullet på motoren. Plug-in kontakten pekende på skrå ned bakover (kl. 4). **NB!** Påse at slanger, elektriske kabler og lignende, ikke ligger inntil elementrørene på varmeren.

SE Demontera komplett luffilterhus. Rengör hålet noga innan värmaren monteras. Lägg på den bifogade värmeledande pastan «Heat-sink». Montera intagskabeln på värmaren, tryck ned clipset (1) och montera värmaren i originalhålet på motorn. Plug-in kontakten pekande snett nedåt bakåt (kl. 4.) **OBS!** Se till att slangar, elektriska kablar och liknande inte ligger emot värmarens elementrör.

GB To facilitate installation removes the complete air filter housing. Clean the hole where the heater is to be placed thoroughly. Apply the heat conducting Heat-sink supplied with the kit. Press down the clips (1) and fit the heater in the original hole on the engine, with the plug-in contact facing slanting backwards (4 o'clock). **NOTE!** See to that the hoses, electrical cables and such; do not come into contact with the element pipes of the heater.

DE Zur einfacheren Montage das komplette Luftfiltergehäuse ausbauen. Das Loch gut reinigen. Die beigelegte Wärmeleitpaste sorgfältig auf die Kontaktflächen des Motorwärmers auftragen. Die Sicherungsklemme eingedrückt halten (1) und den Wärmer in das orig. Loch am Motor mit dem Anschlusskontakt schräg nach hinten weisend (4Uhr) einsetzen. !! Darauf achten, das keine elektrischen Leitungen oder Schläuche an Teilen des Motorwärmers anliegen.

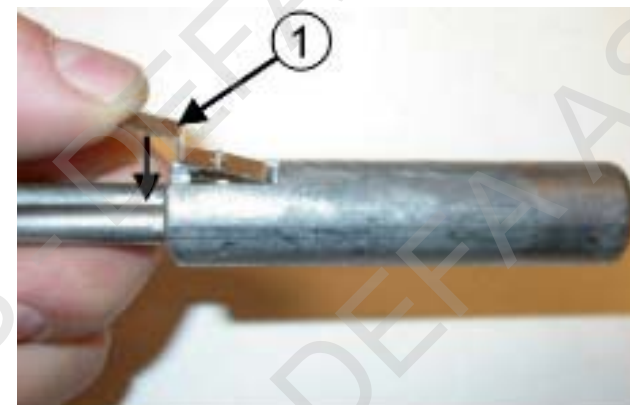



2

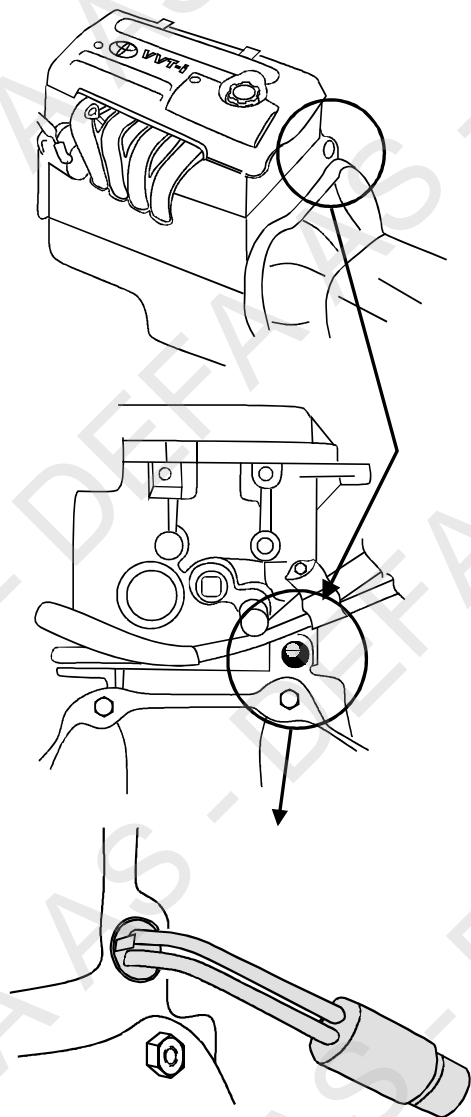

3

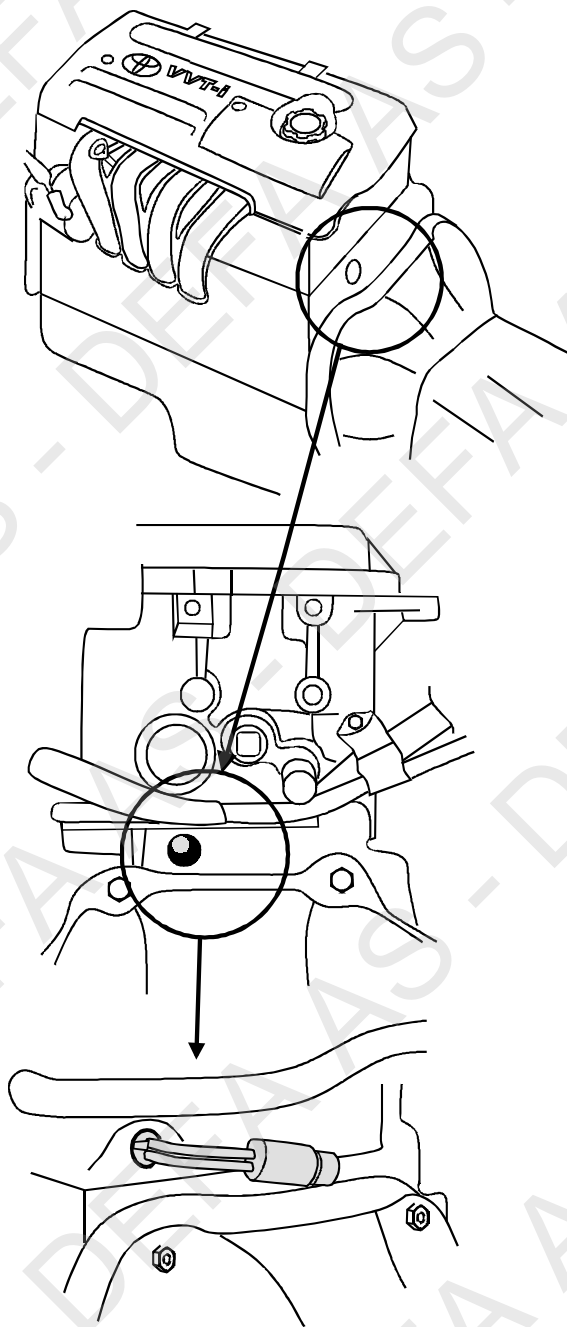

NO Rengjør hullet godt før varmeren monteres. Påfør den vedlagte Heat sink på varmeren. Klem ned klipset (1) og monter varmeren inn i det originale hullet på motoren. Plug-in kontakten pekende på skrå ned bakover (kl. 5). Plug-in kontakten skal ligge under vannslangene for spjeldhuset. Strips vannslangene for spjeldhuset fast til starterkabelen, så de ikke ligger inntil varmeren. Strips kablen til varmeren fast til slangen for clutchpumpen. **NB!** Påse at slanger, elektriske kabler og lignende, ikke ligger inntil elementrørene på varmeren.

SE Rengör hålet noga innan värmaren monteras. Lägg på den bifogade värmeledande pastan «Heat-sink». Montera intagskabeln på värmaren, tryck ned klipset (1) och montera värmaren i originalhålet på motorn. Plug-in kontakten pekande snett nedåt bakåt (kl. 5.) Plug-in kontakten skall ligga under spjällhusets vattenslangar. Vattenslangarna till spjällhuset fästs med buntband i startmotorkabeln, så de inte ligger mot värmaren. Fäst intagskabeln med buntband i slangen till kopplingen. **OBS!** Se till att slangar, elektriska kablar och liknande inte ligger emot värmarens elementrör. Kontrollera även att intagskabeln går fri från växelföraren.

GB Clean the hole where the heater is to be placed thoroughly. Apply the heat conducting Heat-Zinc supplied with the kit. Press down the clips (1) and fit the heater in the original hole on the engine, with the plug-in contact facing slanting backwards (5 o'clock). Strips the water hoses for the throttle valve housing to the starter cable in such a way that it does not come into contact with the heater. Strips the cable for the heater onto the hose for the clutch pump. **NOTE!** See to that the hoses, electrical cables and such; do not come into contact with the element pipes of the heater.

DE Das Loch gut reinigen. Die beigelegte Wärmeleitpaste fröhsten sorgfältig auf die Kontaktflächen des Motorwärmers auftragen. Die Sicherungsklemme eingedrückt halten (1) und den Wärmer in das orig. Loch am Motor mit dem Anschlusskontakt schräg nach unten weisend (5Uhr) einsetzen. Der Anschlusskontakt soll unter den Schläuchen zum Drosselklappengehäuse liegen. Die Schläuche zum Drosselklappengehäuse mit Kabelbindern an der Anlasserleitung so befestigen, das sie nicht den Motorwärmer berühren. Die Leitung des Motorwärmers am Schlauch der Kupplungspumpe befestigen. !! Darauf achten, das keine elektrischen Leitungen oder Schläuche an Teilen des Motorwärmers anliegen.

**4**

NO For lettere montering, demonter komplett luftfilterhus. Rengjør hullet godt før varmeren monteres. Påfør den vedlagte Heat sink. Klem ned klipset (1) og monter varmeren inn i det originale hullet på motoren. Plug-in kontakten pekende på skrå ned bakover (kl. 5). **NB!** Påse at slanger, elektriske kabler og lignende, ikke ligger inntil elementrørene på varmeren.

SE Demontera komplett luftfilterhus. Rengör hålet noga innan värmaren monteras. Lägg på den bifogade värmeledande pastan «Heat-sink». Montera intagskabeln på värmaren, tryck ned clipset (1) och montera värmaren i originalhålet på motorn. Plug-in kontakten pekande snett nedåt bakåt (kl. 5.). **OBS!** Se till att slangar, elektriska kablar och liknande inte ligger emot värmarens elementrör.

GB To facilitate installation removes the complete air filter housing. Clean the hole where the heater is to be placed thoroughly. Apply the heat conducting Heat-sink supplied with the kit. Press down the clips (1) and fit the heater in the original hole on the engine, with the plug-in contact facing slanting backwards (5 o'clock). **NOTE!** See to that the hoses, electrical cables and such; do not come into contact with the element pipes of the heater.

DE Zur einfacheren Montage das komplette Luftfiltergehäuse ausbauen. Das Loch gut reinigen. Die beigelegte Wärmeleitpaste sorgfältig auf die Kontaktflächen des Motorwärmers auftragen. Die Sicherungsklemme eingedrückt halten (1) und den Wärmer in das orig. Loch am Motor mit dem Anschlusskontakt schräg nach hinten weisend (5Uhr) einsetzen. !! Darauf achten, das keine elektrischen Leitungen oder Schläuche an Teilen des Motorwärmers anliegen.

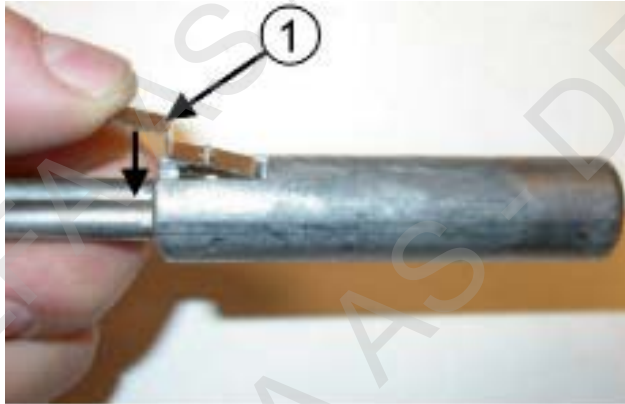
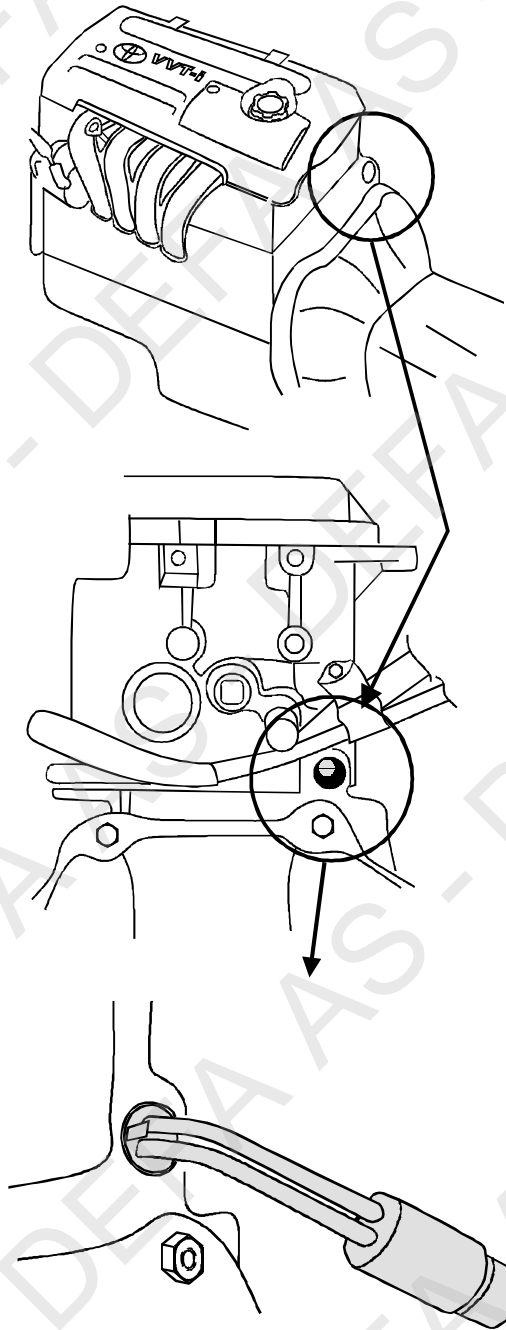
**3, 4****412880****5**

NO Koble av batteriets minuspol. **NB!** Se bilens manual. Demonter batteriet. Rengjør hullet godt før varmeren monteres. Påfør den vedlagte Heat sink. Klem ned klipset (1) og monter varmeren inn i det originale hullet på motoren. Plug-in kontakten pekende bakover (kl. 3). **NB!** Påse at slanger, elektriske kabler og lignende, ikke ligger inntil elementrørene på varmeren.

SE Lossa batteriets minuspol. **OBS!** Se bilens manual. Demontera batteriet. Rengör hålet noga innan värmaren monteras. Lägg på den bifogade värmeledande pastan «Heat-sink». Montera intagskabeln på värmaren, tryck ned clipset (1) och montera värmaren i originalhålet på motorn. Plug-in kontakten pekande bakåt (kl. 3.). **OBS!** Se till att slangar, elektriska kablar och liknande inte ligger emot värmarens elementrör.

GB Remove the negative pole on the battery. **NOTE!** Check the car's manual. Clean the hole where the heater is to be placed thoroughly. Apply the heat conducting Heat-sink supplied with the kit. Press down the clips (1) and fit the heater in the original hole on the engine, with the plug-in contact facing backwards (3 o'clock). **NOTE!** See to that the hoses, electrical cables and such; do not come into contact with the element pipes of the heater.

DE Die Leitung vom Minuspol der Batterie entfernen. !! Siehe technisches Handbuch des Fahrzeuges. Die Batterie ausbauen. Das Loch gut reinigen. Die beigelegte Wärmeleitpaste sorgfältig auf die Kontaktflächen des Motorwärmers auftragen. Die Sicherungsklemme eingedrückt halten (1) und den Wärmer in das orig. Loch am Motor mit dem Anschlusskontakt nach hinten weisend (3Uhr) einsetzen. !! Darauf achten, das keine elektrischen Leitungen oder Schläuche an Teilen des Motorwärmers anliegen.

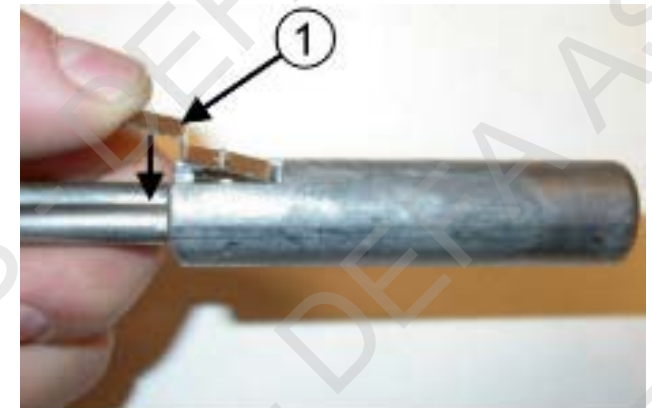



5

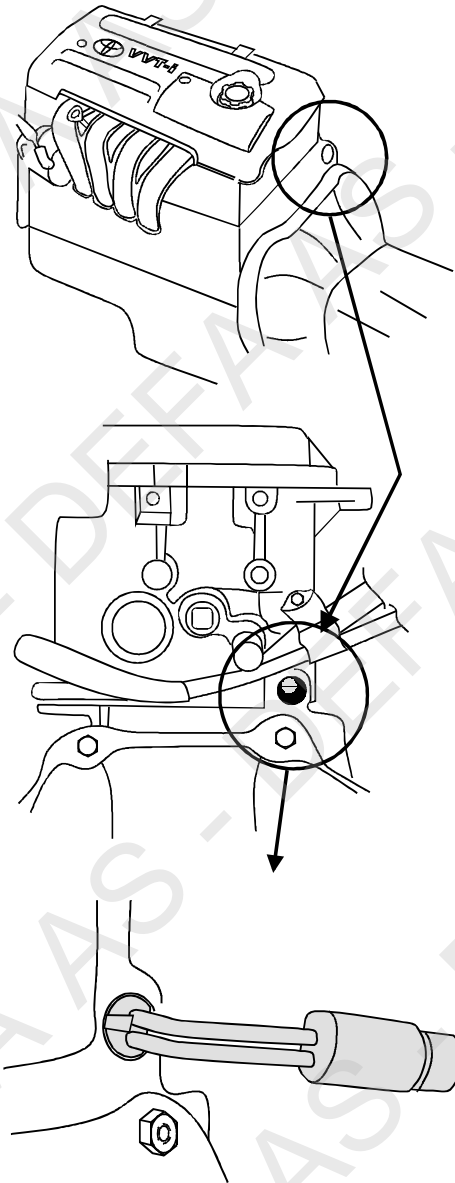

6

NO Demonter komplett luftfilterhus for lettere montering. Rengjør hullet godt før varmeren monteres. Påfør den vedlagte Heat-sink. Klem ned klippet (1) og monter varmeren inn i det originale hullet på motoren. Plug-in kontakten pekende fremover (kl. 9). **NB!** Påse at slanger, elektriske kabler og lignende, ikke ligger inntil elementrørene på varmeren.

SE Demontera komplett luftfilterhus. Rengör hålet noga innan värmaren monteras. Lägg på den bifogade värmeledande pastan «Heat-sink». Montera intagskabeln på värmaren, tryck ned clipset (1) och montera värmaren i originalhålet på motorn. Plug-in kontakten pekande framåt (kl. 9). Fäst intagskabeln med buntband i övre kylarslangen. **OBS!** Se till att slangar, elektriska kablar och liknande inte ligger emot värmarens elementrör.

GB To facilitate installation remove the complete air filter housing. Clean the hole where the heater is to be placed thoroughly. Apply the heat conducting Heat sink supplied with the kit. Press down the clips (1) and fit the heater in the original hole on the engine, with the plug-in contact facing forward (9 o'clock). **NOTE!** See to that the hoses, electrical cables and such; do not come into contact with the element pipes of the heater.

DE Zur einfacheren Montage das komplette Luftfiltergehäuse ausbauen. Das Loch gut reinigen. Die beigelegte Wärmeleitpaste sorgfältig auf die Kontaktflächen des Motorwärmers auftragen. Die Sicherungsklemme eingedrückt halten (1) und den Wärmer in das orig. Loch am Motor mit dem Anschlusskontakt vorn weisend (9Uhr) einsetzen. !! Darauf achten, das keine elektrischen Leitungen oder Schläuche an Teilen des Motorwärmers anliegen.

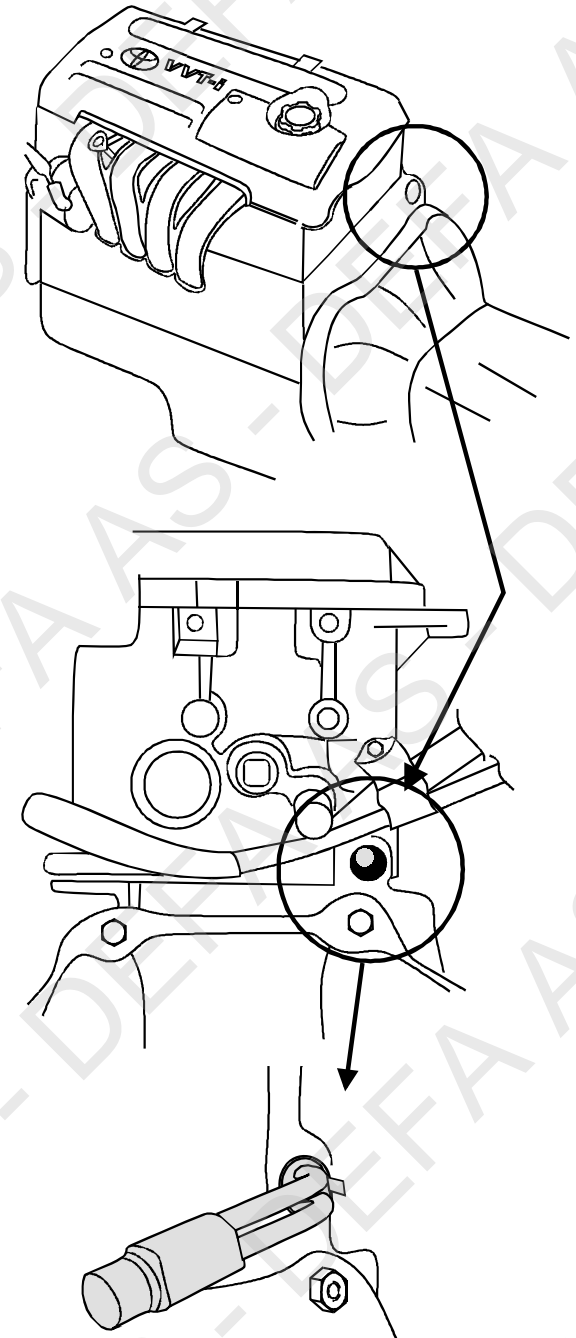
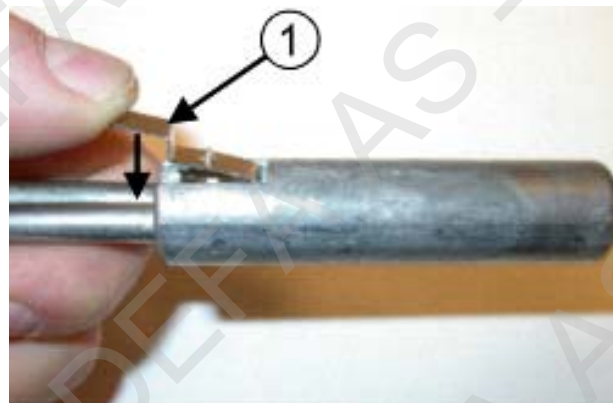



7

NO Rengjør hullet godt før varmeren monteres. Påfør den vedlagte Heat sink. Klem ned klipset (1) og monter varmeren inn i det originale hullet på motoren. Plug-in kontakten pekende på skrå ned bakover (kl. 4). Strips vannslangene for spjeldhuset fast til kabeltunnelen over varmeren. **NB!** Påse at slanger, elektriske kabler og lignende, ikke ligger inntil elementrørene på varmeren.

SE Rengör hålet noga innan värmaren monteras. Lägg på den bifogade värmeledande pastan «Heat-sink». Montera intagskabeln på värmaren, lyft kabelstammen ovanför växellådan, tryck ned clipset (1) och montera värmaren i originalhålet på motorn. Plug-in kontakten pekande snett nedåt bakåt (kl. 4). Vattenslangarna till spjällhuset fästs med buntband till kabelstammen där den kommer ut ur kabelstamtunneln. **OBS!** Se till att slangar, elektriska kablar och liknande inte ligger emot värmarens elementrör.

GB Clean the hole where the heater is to be placed thoroughly. Apply the heat conducting Heat-sink supplied with the kit. Press down the clips (1) and fit the heater in the original hole on the engine, with the plug-in contact facing slanting backwards (4 o'clock). Strips the water hoses for the throttle valve housing to the cable tunnel over the heater. **NOTE!** See to that the hoses, electrical cables and such; do not come into contact with the element pipes of the heater.

DE Das Loch gut reinigen. Die beigelegte Wärmeleitpaste sorgfältig auf die Kontaktflächen des Motorwärmers auftragen. Die Sicherungsklemme eingedrückt halten (1) und den Wärmer in das orig. Loch am Motor mit dem Anschlusskontakt schräg nach hintenweisend (4Uhr) einsetzen. Die Wasserschläuche zum Drosselklappengehäuse am Kabelkanal über dem Wärmer mit Kabelbinder(n) befestigen. !! Darauf achten, das keine elektrischen Leitungen oder Schläuche an Teilen des Motorwärmers anliegen.

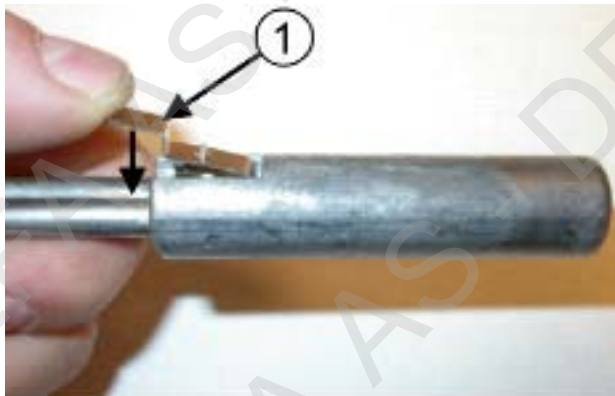

412880

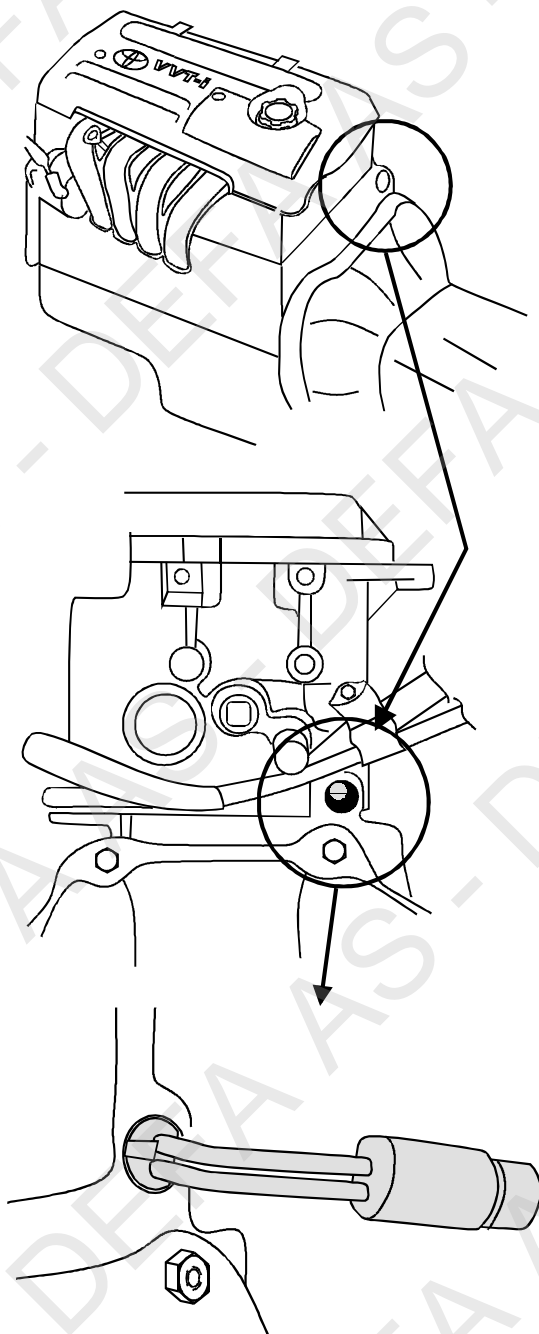

8

NO For lettere montering, demonter komplett luftfilterhus. Løsne braketten for clutchpumperøret. Rengjør hullet godt før varmeren monteres. Påfør den vedlagte Heat sink. Klem ned klipset (1) og monter varmeren inn i det originale hullet på motoren. Plug-in kontakten pekende på skrå ned bakover (kl. 5). Plug-in kontakten skal ligge under slangen for clutchpumpen. **NB!** Påse at slanger, elektriske kabler og lignende, ikke ligger inntil elementrørene på varmeren.

SE Demontera komplett luftfilterhus. Manuell växellåda: Lossa fästet för röret till kopplingscyklern. Rengör hålet noga innan värmaren monteras. Lägg på den bifogade värmeledande pastan «Heat-sink». Montera intagskabeln på värmaren, tryck ned clipset (1) och montera värmaren i originalhålet på motorn. Plug-in kontakten pekande snett nedåt bakåt (kl. 5). Manuell växellåda: Plug-in kontakten skall ligga under slangen till kopplingscyklern. Fäst upp kabelstammen ovanför värmaren med buntband till slangen till värmepaketet. **OBS!** Se till att slangar, elektriska kablar och liknande inte ligger emot värmarens elementrör.

GB To facilitate installation removes the complete air filter housing. Loosen the bracket for the pipe to the clutch pump. Clean the hole where the heater is to be placed thoroughly. Apply the heat conducting Heat-sink supplied with the kit. Press down the clips (1) and fit the heater in the original hole on the engine, with the plug-in contact facing slanting backwards (5 o'clock). The plug in contact is to be placed underneath the hose for the clutch pump. **NOTE!** See to that the hoses, electrical cables and such, do not come into contact with the element pipes of the heater.

DE Zur einfacheren Montage, das komplette Luftfiltergehäuse ausbauen. Die Halterung ur des Rohres der Kupplungspumpe lösen. Das Loch gut reinigen. Die beigelegte Wärmeleitpaste sorgfältig auf die Kontaktflächen des Motorwärmers auftragen. Die Sicherungsklemme eingedrückt halten (1) und den Wärmer in das orig. Loch am Motor mit dem Anschlusskontakt schräg nach hintenweisend (5Uhr) einsetzen. Der Anschlusskontakt soll unter dem Schlauch der Kupplungspumpe liegen. Darauf achten, das keine elektrischen Leitungen oder Schläuche an Teilen des Motorwärmers anliegen.



8

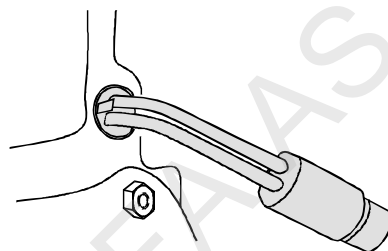
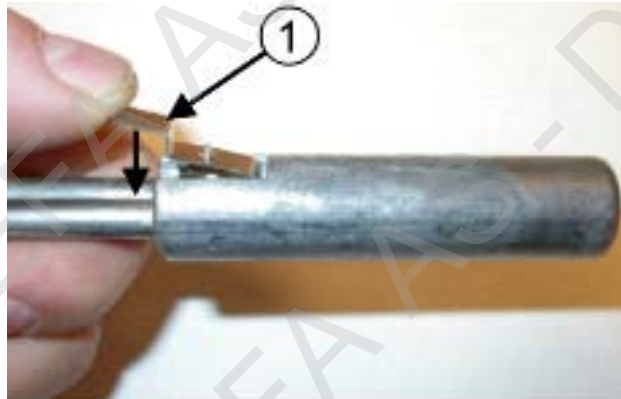

9

NO For lettere montering, demonter komplett luftfilterhus. Løsne braketten for clutchpumperøret. Rengjør hullet godt før varmeren monteres. Påfør den vedlagte Heat sink. Klem ned klipset (1) og monter varmeren inn i det originale hullet på motoren. Plug-in kontakten pekende på skrå opp bakover (kl. 2). Plug-in kontakten skal ligge under slangen for clutchpumpen. **NB!** Påse at slanger, elektriske kabler og lignende, ikke ligger inntil elementrørene på varmeren.

SE Demontera komplett luftfilterhus för att underlätta monteringen. Rengör hålet noga innan värmaren monteras. Lägg på den bifogade värmeledande pastan "Heat-sink". Montera intagskabeln på värmaren, tryck ned clipset (1) och montera värmaren i originalhålet på motorn. Plug-in kontakten pekande snett uppåt bakåt (kl. 2). **OBS!** Se till att slangar, elektriska kablar och liknande inte ligger emot värmarens elementrör eller växellänkage.

GB To facilitate installation removes the complete air filter housing. Loosen the bracket for the pipe to the clutch pump. Clean the hole where the heater is to be placed thoroughly. Apply the heat conducting Heat-sink supplied with the kit. Press down the clips (1) and fit the heater in the original hole on the engine, with the plug-in contact facing slanting backwards (2 o'clock). The plug in contact is to be placed underneath the hose for the clutch pump. **NOTE!** See to that the hoses, electrical cables and such; do not come into contact with the element pipes of the heater.

DE Zur einfacheren Montage, das komplette Luftfiltergehäuse ausbauen. Die Halterung ur des Rohres der Kupplungspumpe lösen. Das Loch gut reinigen. Die beigelegte Wärmeleitpaste sorgfältig auf die Kontaktflächen des Motorwärmers auftragen. Die Sicherungsklemme eingedrückt halten (1) und den Wärmer in das orig. Loch am Motor mit dem Anschlusskontakt schräg nach hintenweisend (2Uhr) einsetzen. Der Anschlusskontakt soll unter dem Schlauch der Kupplungspumpe liegen. Darauf achten, das keine elektrischen Leitungen oder Schläuche an Teilen des Motorwärmers anliegen.

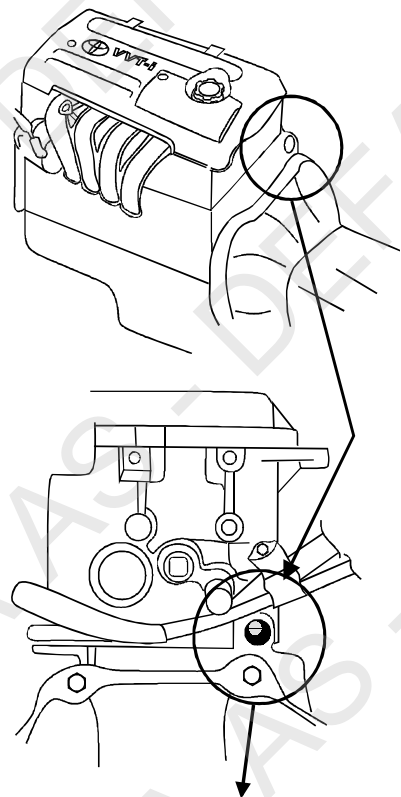
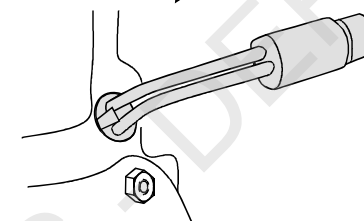
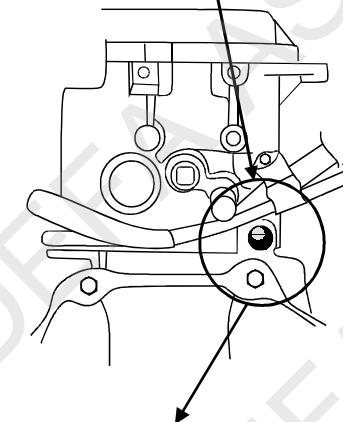
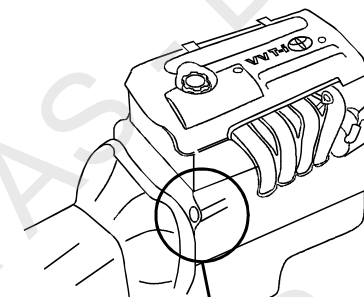
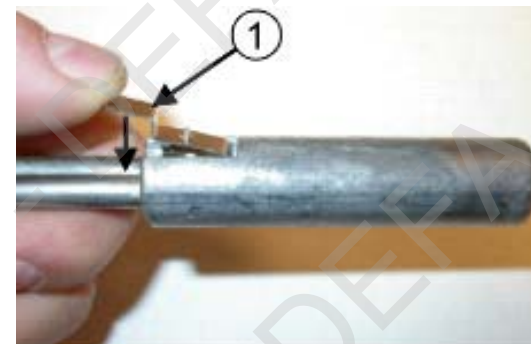

**10**

NO Rengjør hullet godt før varmeren monteres. Bøy ned staget til kabelbunten for hastighetsgiveren, og løsne kabelbunten. Påfør den vedlagte Heat sink på varmeren. Monter apparatintakskabelen på varmeren, klem ned klipset (1) og monter varmeren inn i det originale hullet på motoren. Plug-in kontakten pekende på skrå ned bakover (kl. 5). Fest tilbake kabelbunten og bøy opp staget. **NB!** Påse at slanger, elektriske kabler og lignende, ikke ligger inntil elementrørene på varmeren.

SE Rengör hålet noga innan värmaren monteras. Vik ner staget till kabelstammen för hastighetsgivaren och lossa kabelstammen. Lägg på den bifogade värmeledande pastan «Heat-sink». Montera intagskabeln på värmaren, tryck ned clipset (1) och montera värmaren i originalhålet på motorn. Plug-in kontakten pekande snett nedåt bakåt (kl. 5). Fäst åter kabelstammen och vik upp staget. **OBS!** Se till att slangar, elektriska kablar och liknande inte ligger emot värmarens elementrör.

GB Clean the hole where the heater is to be placed thoroughly. Bend the bar for the cable bunch downwards before the speed transmitter and loosen the cable bunch. Apply the heat conducting Heat-Zinc supplied with the kit. Press down the clips (1) and fit the heater in the original hole on the engine, with the plug-in contact facing slanting backwards (5 o'clock). Fasten the cable bunch and bend the bar upwards again. **NOTE!** See to that the hoses, electrical cables and such; do not come into contact with the element pipes of the heater.

DE Das Loch gut reinigen. Die Befestigung der Leitungen des Geschwindigkeitsgebers herunterbiegen und die Leitungen lösen. Die beigelegte Wärmeleitpaste sorgfältig auf die Kontaktflächen des Motorwärmers auftragen. Die Sicherungsklemme eingedrückt halten (1) und den Wärmern in das orig. Loch am Motor mit dem Anschlusskontakt schräg nach unten weisend (5Uhr) einsetzen. Die Leitungen wieder fixieren und die Befestigung hochbiegen. !! Darauf achten, das keine elektrischen Leitungen oder Schläuche an Teilen des Motorwärmers anliegen.

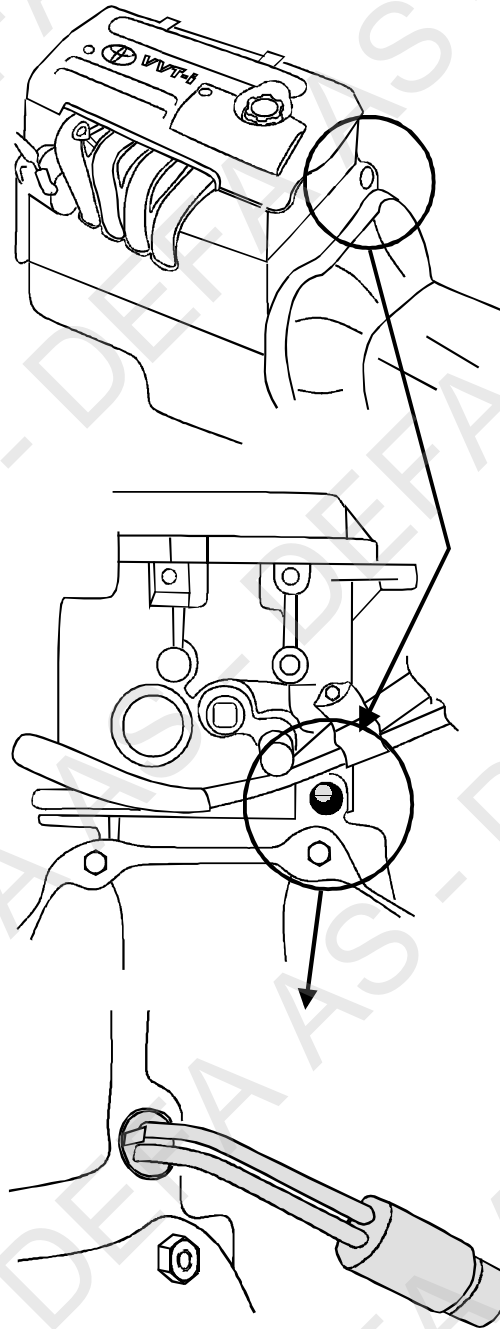
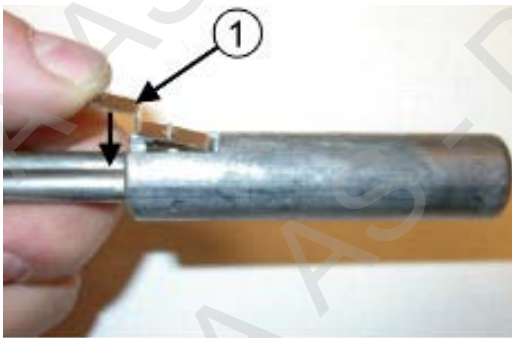
**11**

NO Varmeren monteres fra undersiden. Rengjør hullet godt før varmeren monteres. Påfør den vedlagte Heat sink på varmeren. Klem ned klipset (1) og monter varmeren inn i det originale hullet på motoren. Plug-in kontakten pekende mot kl. 2. **NB!** Påse at slanger, elektriske kabler og lignende, ikke ligger inntil elementrørene på varmeren.

SE Värmaren monteras underifrån. Rengör hålet noga inann värmaren monteras. Lägg på den bifogade värmeledande pastan «Heat-sink». Tryck ned clipset (1) och montera värmaren i originalhålet på motorn. Plug in kontakten pekande mot kl. 2. **OBS!** Se till att slangar, elektriska kablar och liknande inte ligger emot värmarens elementrör.

GB Fit the heater from underneath. Clean the area where the heater is to be fitted thoroughly. Apply the attached Heat sink onto the heater. Press down the clips (1) and fit the heater in the original hole on the engine, with the plug-in pointing towards 2 o'clock. **NOTE!** See to that hoses, electrical cables and such does not come into contact with the element pipes on the heater.

DE Der Wärmern wird von der Unterseite des Fahrzeuges montiert. Das Loch sorgfältig reinigen. Die Wärmeleitpaste auf die Kontaktflächen des Wärmers auftragen. Die Sicherungsklemme eingedrückt halten (1) und den Wärmern in das orig. Loch am Motor mit dem Anschlusskontakt in 2Uhr Stellung montieren. !! Darauf achten, das keine el.Leitungen etc.an den Anschlüssen des Heizelementes anliegen.

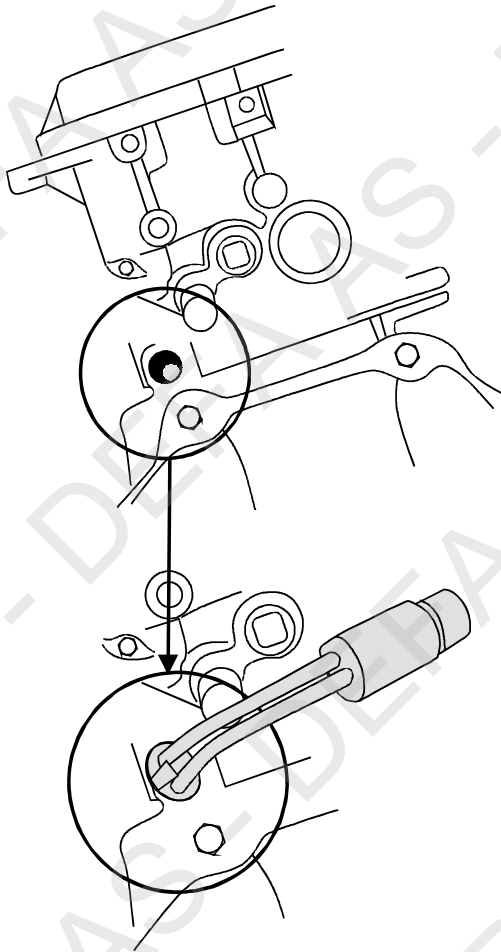

**11****12**

NO For lettere montering, demonter komplett luftfilterhus. Rengjør hullet godt før varmeren monteres. Påfør den vedlagte Heat sink. Klem ned klipset (1) og monter varmeren inn i det originale hullet på motoren. Plug-in kontakten pekende bakover (kl. 3). **NB!** Påse at slanger, elektriske kabler og lignende, ikke ligger inntil elementrørene på varmeren.

SE Demontera komplett luftfilterhus. Rengör hålet noga innan värmaren monteras. Lägg på den bifogade värmeledande pastan «Heat-sink». Montera intagskabeln på värmaren, tryck ned clipset (1) och montera värmaren i originalhålet på motorn. Plug-in kontakten pekande bakåt (kl. 3.) **OBS!** Se till att slangar, elektriska kablar och liknande inte ligger emot värmarens elementrör.

GB To facilitate installation removes the complete air filter housing. Clean the hole where the heater is to be placed thoroughly. Apply the heat conducting Heat-sink supplied with the kit. Press down the clips (1) and fit the heater in the original hole on the engine, with the plug-in contact pointing backwards (3 o'clock). **NOTE!** See to that the hoses, electrical cables and such; do not come into contact with the element pipes of the heater.

DE Zur einfacheren Montage das komplette Luftfiltergehäuse ausbauen. Das Loch gut reinigen. Die beigelegte Wärmeleitpaste sorgfältig auf die Kontaktflächen des Motorwärmers auftragen. Die Sicherungsklemme eingedrückt halten (1) und den Wärmer in das orig. Loch am Motor mit dem Anschlusskontakt nach hinten weisend (3Uhr) einsetzen. !! Darauf achten, das keine elektrischen Leitungen oder Schläuche an Teilen des Motorwärmers anliegen.

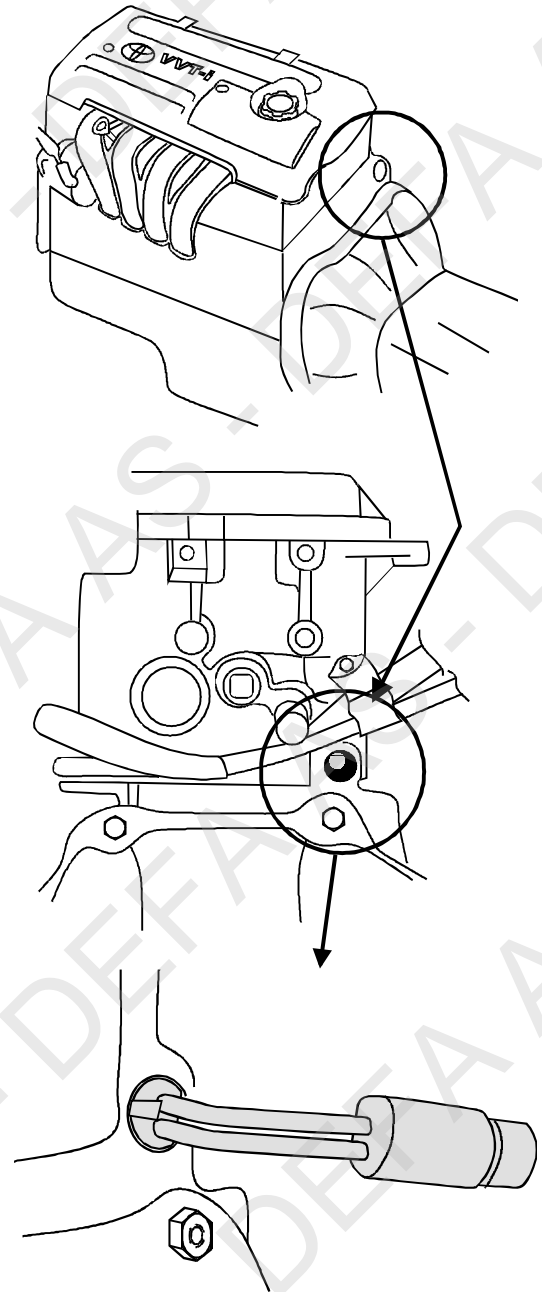



13

NO Rengjør hullet godt før varmeren monteres. Påfør den vedlagte Heat-sink. Klem ned klipsset (1) og monter varmeren inn i det originale hullet på motoren. Plug-in kontakten pekende fremover (kl. 9). **NB!** Påse at slanger, elektriske kabler og lignende, ikke ligger inntil elementrørene på varmeren.

SE Rengör hålet noga innan värmaren monteras. Lägg på den bifogade värmeledande pastan «Heat-sink». Montera intagskabeln på värmaren, tryck ned klipsset (1) och montera värmaren i originalhålet på motorn. Plug-in kontakten pekande framåt (kl. 9). Fäst intagskabeln med buntband i övre kylarslangen. **OBS!** Se till att slangar, elektriska kablar och liknande inte ligger emot värmarens elementrör.

GB Clean the hole where the heater is to be placed thoroughly. Apply the heat conducting Heat sink supplied with the kit. Press down the clips (1) and fit the heater in the original hole on the engine, with the plug-in contact facing forward (9 o'clock). **NOTE!** See to that the hoses, electrical cables and such; do not come into contact with the element pipes of the heater.

DE Das Loch gut reinigen. Die beigelegte Wärmeleitpaste sorgfältig auf die Kontaktflächen des Motorwärmers auftragen. Die Sicherungsklemme eingedrückt halten (1) und den Wärmer in das orig. Loch am Motor mit dem Anschlusskontakt vorn weisend (9Uhr) einsetzen. !! Darauf achten, das keine elektrischen Leitungen oder Schläuche an Teilen des Motorwärmers anliegen.

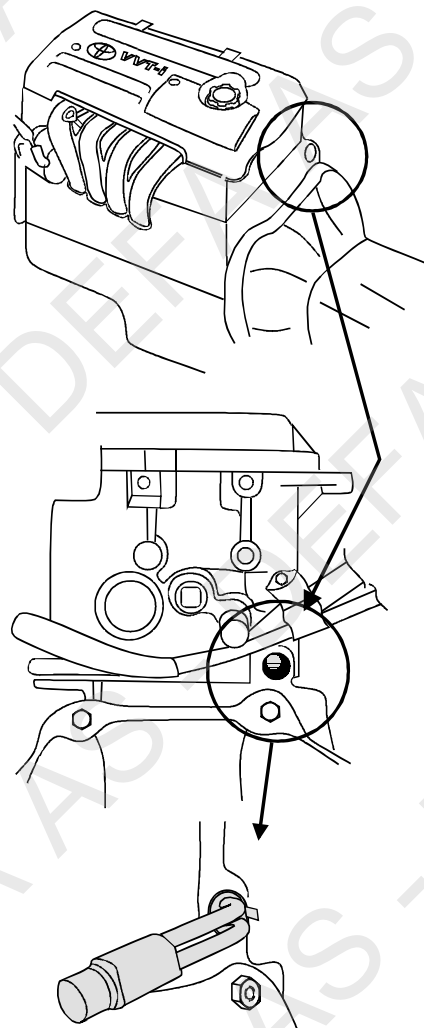

14

NO Demonter plastplaten over motoren. Varmere monteres i det originale hullet (1) på undersiden av oljekjøleren. Kontakten pekende fremover. Rengjør hullet godt før varmeren monteres. Påfør den vedlagte Heat sink på varmeren. Klem ned klipsset (2) og monter varmeren inn i det originale hullet på motoren. **NB! Strips kabelen til original kabelbunt. IKKE til bremsrør eller AC-rør.**

SE Demontera plastskåpan över motorn. Värmaren monteras i original hålet (1) på undersiden av oljekylaren. Kontakten ska peka framåt. Rengör hålet noga innan värmaren monteras. Lägg på den bifogade värmeledande pastan "Heat-Zink" på värmaren. Tryck ned klipsset (2) och montera värmaren i original hålet på motorn. **OBS! Fäst kabeln med buntband till original kabelstam. INTE till bromsrör eller AC-rör.**

GB Remove the engine compartment undertray. Fit the heater in the original hole (1) below the oil cooler. Let the black plug-in contact point forwards. Thoroughly clean the area where the heater is to be placed. Apply the supplied DEFA Heat Sink Compound on the heater. Insert the clip (2) and fit the heater in the original hole on the engine. **Note! Fasten the cable to the original bundle of cables. NOT to any break- or AC pipes.**

DE Die Kunststoffabdeckung oberhalb des Motors ausbauen. Den Wärmer im vorhandenen Loch (1) unterhalb des Ölkühlers montieren. Der Anschlusskontakt weist nach vorne. Das Loch sorgfältig reinigen, bevor der Wärmer montiert wird. Die beigefügte Wärmeleitpaste auf die Kontaktflächen des Wärmers auftragen. Die Sicherungsklemme (2) eingedrückt halten und den Wärmer in das vorhandene Loch am Motor einsetzen. **Wichtig! Die Anschlussleitung am original Kabelbaum befestigen, KEINESFALLS an Bremsleitungen oder Leitungen der Klimaanlage**

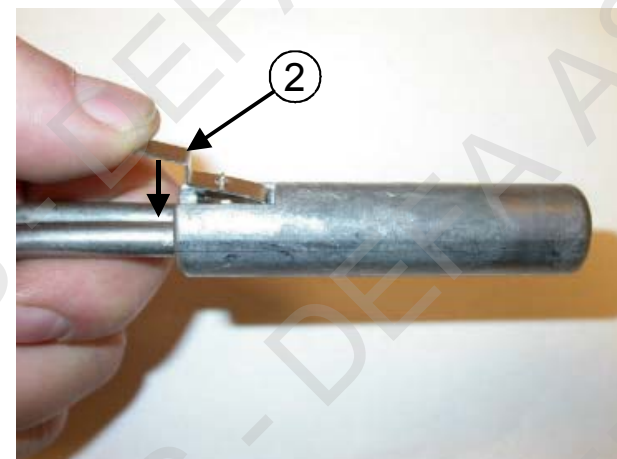



14



15

(NO) Demonter plastplaten under motoren. Varmereen monteres i det originale hullet (1). Kontakten pekende Kl. 9. Rengjør hullet godt før varmeren monteres. Påfør den vedlagte Heat sink på varmeren. Klem ned klipsset (2) og monter varmeren i hullet. **NB! Strips kabelen til original kabelbunt. IKKE til bremsrør eller AC-rør.**

(SE) Demontera plastskyddet under motorn. Värmaren monteras i originalhålet (1). Kontakten ska peka åt kl. 9. Rengör monteringsområdet nogga innan värmaren monteras. Lägg på den bifogade värmeledande pastan "Heat-Zink" på värmaren. Tryck ned klipsset (2) och montera värmaren i hålet. **OBS! Fäst kabeln i original kabelstam. INTE mot bromsrör eller AC-rör.**

(GB) Remove the engine compartment undertray. Fit the heater in the original hole (1). Let the black plug-in contact point at 9 o'clock. Thoroughly clean the area where the heater is to be placed. Apply the supplied DEFA Heat Sink Compound on the heater. Insert the clip (2) and fit the heater in the original hole on the engine. **Note! Fasten the cable to the original bundle of cables. NOT to any break- or AC pipes.**

(DE) Die Kunststoffabdeckung unterhalb des Motors ausbauen. Den Wärmer im vorhandenen Loch (1) mit dem Anschlusskontakt in 9-Uhr-Stellung montieren. Das Loch sorgfältig reinigen, bevor der Wärmer montiert wird. Die beigegefügte Wärmeleitpaste auf die Kontaktflächen des Wärmers auftragen. Die Sicherungsklemme (2) eingedrückt halten und den Wärmer in das vorhandene Loch einsetzen. **Wichtig! Die Anschlussleitung am original Kabelbaum befestigen, KEINESFALLS an Bremsleitungen oder Leitungen der Klimaanlage.**

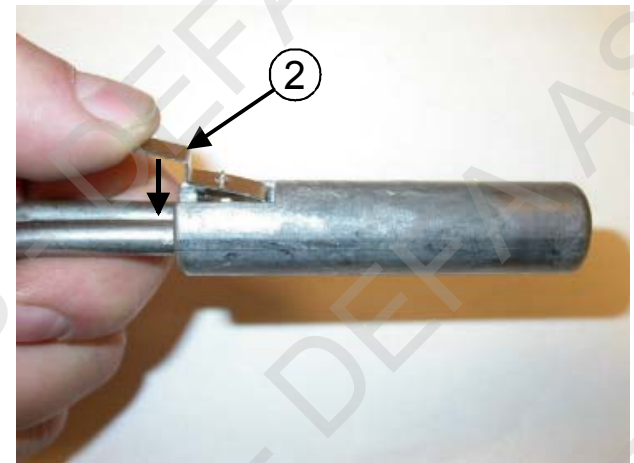
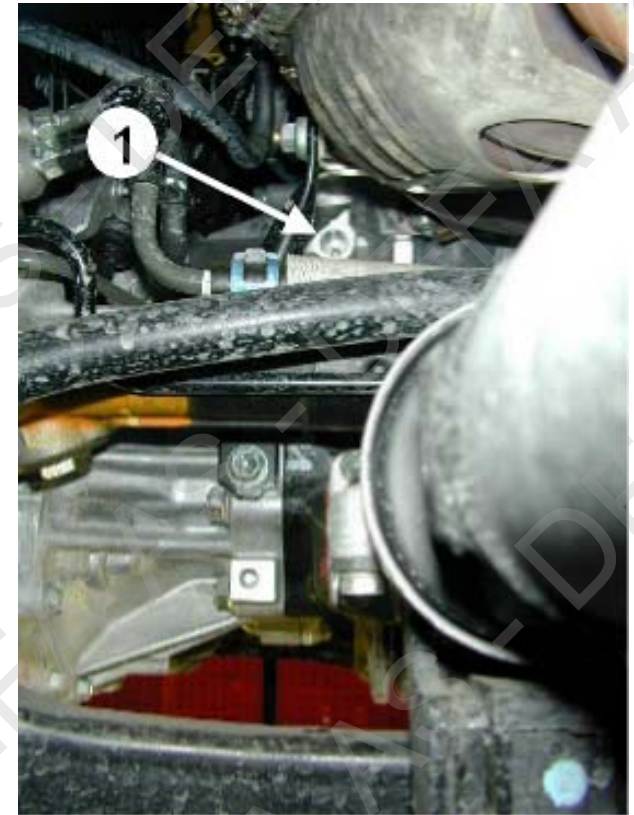



16

NO Varmeren (1) monteres i det originale hullet på G siden av motoren (over girkassen). For lettere montering: Demonter luftfilterhuset. Løsne braketten (2) for gir-wire (gjelder manuell). Rengjør hullet godt før varmeren monteres. Påfør den vedlagte Heat sink på varmeren. Klem ned klipset (3) og monter varmeren i hullet med plug-in kontakten pekende på skrå fremover (kl. 9). **NB!** Påse at slanger, elektriske kabler og lignende, ikke ligger inntil elementrørene på varmeren. **NB! Strips kabelen til original kabelbunt. IKKE til bremserør eller AC-rør.**

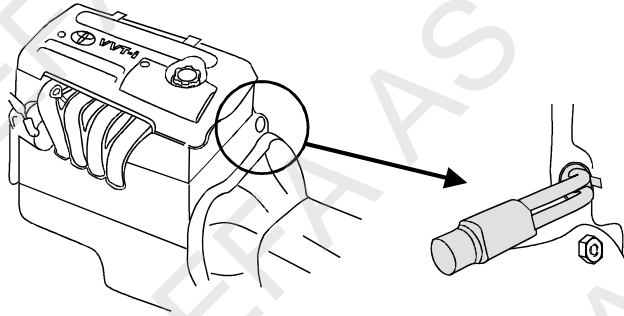

SE Värmaren (1) monteras i original hålet på G sidan av motorn (ovanför växellådan). För att underlätta vid montering: Demontera luftfilterhuset. Lossa fästet (2) till växelväjern (gäller bara manuell). Rengör hålet noga innan värmaren monteras. Lägg på den bifogade värmeledande pastan "Heat-Zink" på värmaren. Tryck ned klipset (3) och montera värmaren i hålet med plug-in kontakten pekande snett framåt (kl. 9). **OBS!** Kontrollera att slangar, elektriska kablar och liknande inte ligger mot elementrören på värmaren. **OBS! Fäst kabeln med buntband till original kabelbunt. INTE till bromsrör eller AC-rör.**

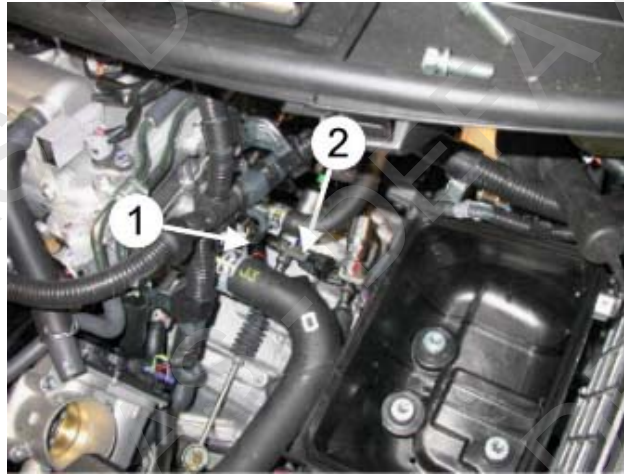

GB Install the heater (1) in the original hole at the G-side of the engine (Above the gearbox). Remove the airfilter house to make the installation easier. Loosen the gear-wire bracket (2) (for manual gear shift). Thoroughly clean the hole where the heater is to be placed. Apply the supplied DEFA Heat Sink Compound on the heater. Press down the clip (3) and fit the heater in the hole. Position the plug-in contact at 9 o'clock forward. **Note!** Ensure that none of the hoses or electric cables touch the heater element. **Note! Fasten the cables to the original bundle of cables using cable ties. NOT to any break-or AC tubes.**

DE Den Wärmer (1) im vorhandenen Loch an der G-Seite des Motors (über dem Getriebegehäuse) montieren. Zur leichteren Montage: Das Luftfiltergehäuse entfernen. Die Halterung (2) von den Schaltkabeln lösen (bei manueller Gangschaltung). Das Loch sorgfältig reinigen, bevor der Wärmer montiert wird. Die beigefügte Wärmeleitpaste auf die Kontaktflächen des Wärmers auftragen. Die Sicherungsklemme (3) eingedrückt halten und den Wärmer in das Loch mit dem Anschlusskontakt schräg nach vorn weisend (9 Uhr) einsetzen. **Wichtig!** Darauf achten, dass keine Schläuche, elektrischen Leitungen und Ähnliches an Teilen des Motorwärmers anliegen. **Wichtig! Die Anschlussleitung am original Kabelbaum befestigen, keinesfalls an Bremsleitungen oder Leitungen der Klimaanlage.**

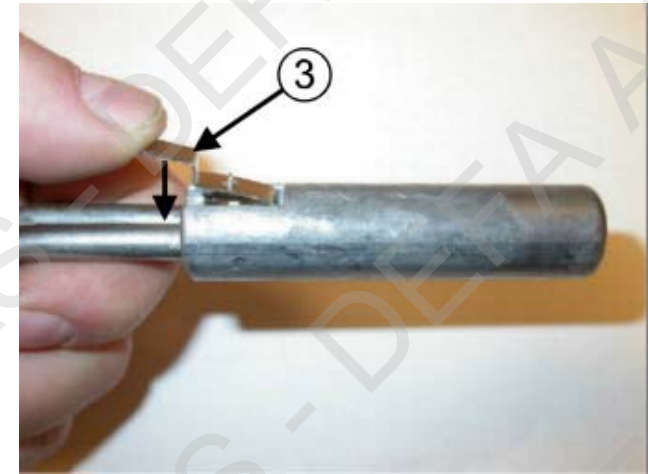
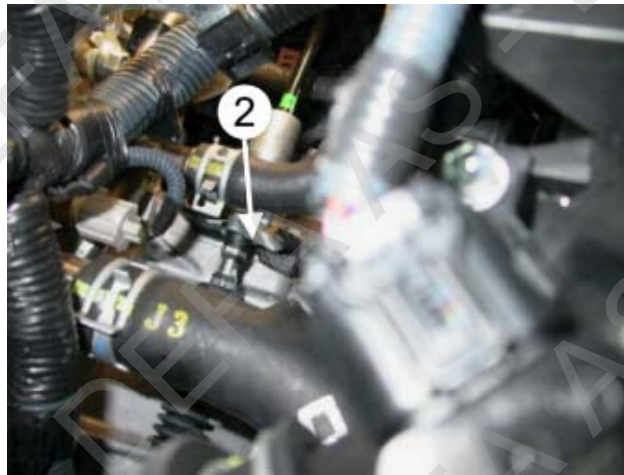

17

NO Varmeren (1) monteres i det originale hullet på G siden av motoren (over girkassen). For lettere montering: Demonter luftfilterhuset. Løsne braketten (2) for gir-wire (gjelder manuell). Rengjør hullet godt før varmeren monteres. Påfør den vedlagte Heat sink på varmeren. Klem ned klipset (3) og monter varmeren i hullet med plug-in kontakten pekende bakover kl. 4. **NB!** Påse at slanger, elektriske kabler og lignende, ikke ligger inntil elementrørene på varmeren. **NB! Strips kabelen til original kabelbunt. IKKE til bremserør eller AC-rør.**

SE Värmaren (1) monteras i original hålet på G sidan av motorn (ovanför växellådan). För att underlätta vid montering: Demontera luftfilterhuset. Lossa fästet (2) till växelväjern (gäller bara manuell). Rengör hålet noga innan värmaren monteras. Lägg på den bifogade värmeledande pastan "Heat-Zink" på värmaren. Tryck ned klipset (3) och montera värmaren i hålet med plug-in kontakten pekande snett bakåt kl.4. **OBS!** Kontrollera att slangar, elektriska kablar och liknande inte ligger mot elementrören på värmaren. **OBS! Fäst kabeln med buntband till original kabelbunt. INTE till bromsrör eller AC-rör.**

GB Install the heater (1) in the original hole at the G-side of the engine (Above the gearbox). Remove the airfilter house to make the installation easier. Loosen the gear-wire bracket (2) (for manual gear shift). Thoroughly clean the hole where the heater is to be placed. Apply the supplied DEFA Heat Sink Compound on the heater. Press down the clip (3) and fit the heater in the hole. Position the plug-in contact at 4 o'clock backward. **Note!** Ensure that none of the hoses or electric cables touch the heater element. **Note! Fasten the cables to the original bundle of cables using cable ties. NOT to any break-or AC tubes.**



17

DE Den Värmer (1) im vorhandenen Loch an der G-Seite des Motors (über dem Getriebegehäuse) montieren. Zur leichteren Montage das Luftfiltergehäuse entfernen. Die Halterung (2) von den Schaltkabeln lösen (bei manueller Gangschaltung). Das Loch sorgfältig reinigen, bevor der Värmer montiert wird. Die beigefügte Wärmeleitpaste auf die Kontaktflächen des Wärmers auftragen. Die Sicherungsklemme (3) eingedrückt halten und den Värmer in das Loch mit dem Anschlusskontakt nach hinten weisend (4 Uhr) einsetzen. **Wichtig!** Darauf achten, dass keine Schläuche, elektrischen Leitungen und Ähnliches an Teilen des Motorwärmers anliegen. **Wichtig! Die Anschlussleitung am original Kabelbaum befestigen, keinesfalls an Bremsleitungen oder Leitungen der Klimaanlage.**

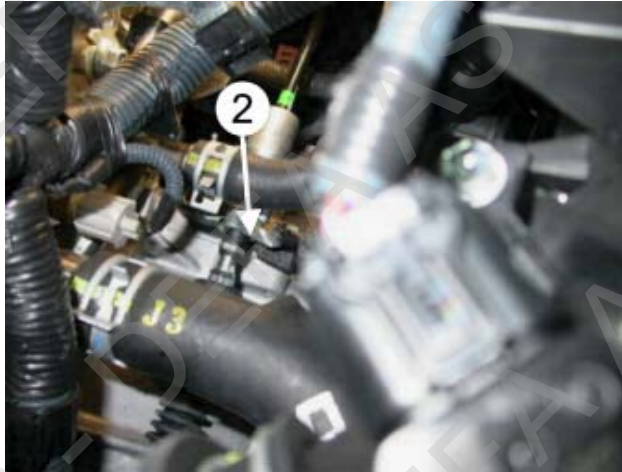
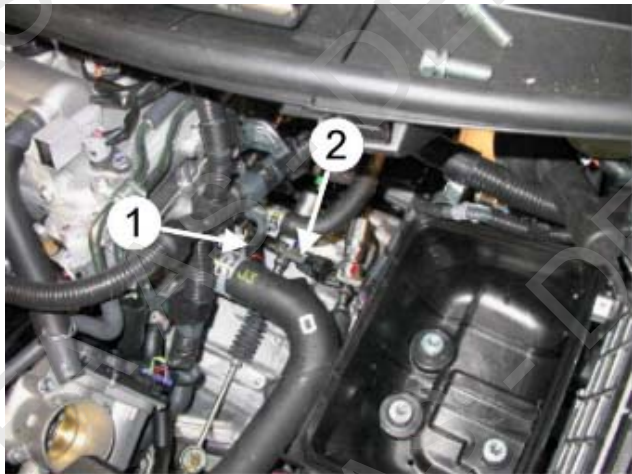
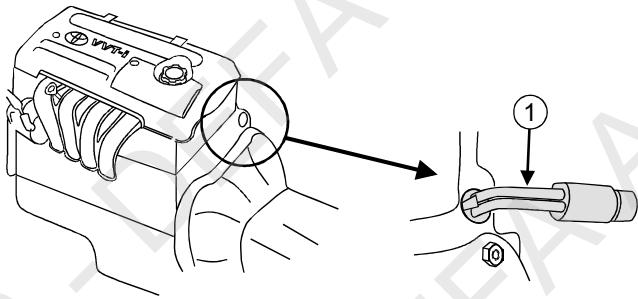

18

NO Värmeren (1) monteres i det originale hullet på G siden av motoren (over girkassen). Løsne braketten (2) for gir-wire (gjelder manuelt). Rengjør hullet godt før varmeren monteres. Påfør den vedlagte Heat sink på varmeren. Klem ned klipsset (3) og monter varmeren i hullet med plug-in kontakten pekende bakover kl. 4. **NB!** Påse at slanger, elektriske kabler og lignende, ikke ligger inntil elementrørene på varmeren. **NB! Strips kabelen til original kabelbunt. IKKE til bremsørør eller AC-rør.**

SE Värmaren (1) monteras i original hålet på G sidan av motorn (ovanför växellådan). Lossa fästet (2) till växelväjaren (gäller bara manuellt). Rengör hålet noga innan värmaren monteras. Lägg på den bifogade värmeledande pastan "Heat-Zink" på värmaren. Tryck ned klipsset (3) och montera värmaren i hålet med plug-in kontakten pekande snett framåt kl.9. **OBS!** Kontrollera att slangar, elektriska kablar och liknande inte ligger mot elementrören på värmaren. **OBS! Fäst kabeln med buntband till original kabelbunt. INTE till bromsrör eller AC-rör.**

GB Install the heater (1) in the original hole at the G-side of the engine (Above the gearbox). Loosen the gear -wire bracket (2) (for manual gear shift). Thoroughly clean the hole where the heater is to be placed. Apply the supplied DEFA Heat Sink Compound on the heater. Press down the clip (3) and fit the heater in the hole. Position the plug-in contact at 9 o'clock forward. **Note!** Ensure that none of the hoses or electric cables touch the heater element. **Note! Fasten the cables to the original bundle of cables using cable ties. NOT to any break- or AC tubes.**

DE Den Värmer (1) im vorhandenen Loch an der G-Seite des Motors (über dem Getriebegehäuse) montieren. Die Halterung (2) von den Schaltkabeln lösen (bei manueller Gangschaltung). Das Loch sorgfältig reinigen, bevor der Värmer montiert wird. Die beigefügte Wärmeleitpaste auf die Kontaktflächen des Wärmers auftragen. Die Sicherungsklemme (3) eingedrückt halten und den Värmer in das Loch mit dem Anschlusskontakt nach vorn weisend (9 Uhr) einsetzen. **Wichtig!** Darauf achten, dass keine Schläuche, elektrischen Leitungen und Ähnliches an Teilen des Motorwärmers anliegen. **Wichtig! Die Anschlussleitung am original Kabelbaum befestigen, keinesfalls an Bremsleitungen oder Leitungen der Klimaanlage.**



18

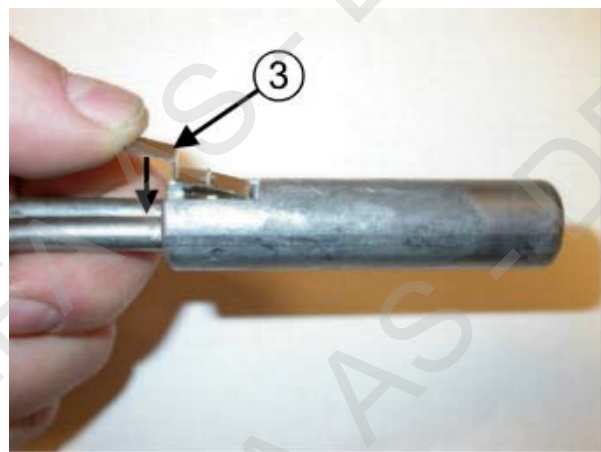
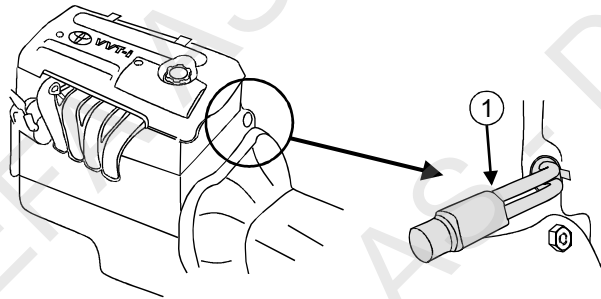

19

NO Varmeren (1) monteres i det originale hullet på G siden av motoren (over girkassen). For lettere montering: Demonter luftfilterhuset. Rengjør hullet godt før varmeren monteres. Påfør den vedlagte Heat sink på varmeren. Klem ned klipset (2) og monter varmeren i hullet med plug-in kontakten pekende bakover (kl. 3). **NB!** Påse at slanger, elektriske kabler og lignende, ikke ligger inntil elementrørene på varmeren. **NB! Strips kabelen til original kabelbunt. IKKE til bremsrør eller AC-rør.**

SE Värmaren (1) monteras i original hålet på G sidan av motorn (ovanför växellådan). Demontera luftfilterhuset. Rengör hålet monteringshållet noggrant. Lägg på den bifogade värmeledande pastan "Heat-Zink" på värmaren. Tryck ned klipset (2) och montera värmaren i hålet med plug-in kontakten pekande bakåt (kl. 3). **OBS!** Kontrollera att slangar, elektriska kablar eller liknande ligger mot elementröret på värmaren. **OBS! Fäst kabeln i original kabelstam. INTE mot bromsrör eller AC-rör.**

FI Lämmitin (1) asennetaan alkuperäiseen reikään, G puolella moottorissa (vaihdelaatikon yläpuolella). Asennuksen helpottamiseksi, irrota ilmansuodattimen kotelo. Puhdista reikä hyvin ennen lämmitin asennusta. Levitä lämmitin pintaan lämpöä johtava Heat-Zink tahna. Paina kiinnike (2) alas ja asenna lämmitin reikään siten että pistoke osoittaa taaksepäin (klo. 3). **HUOM!** Varmistu siitä etteivät letkut, johtosarjat tai vastaavat pääse koskettamaan lämmitin vastusputkiin. **HUOM! Panssarikaapelit kiinnitetään muovisiteillä alkuperäisiin johtosarjoihin, Ei ilmastointi- tai jarruputkiin!**

GB The heater (1) is to be mounted in the original hole at the G-side of the engine (above the gear box). For easier mounting: Remove the air filter housing. Thoroughly clean the hole before installation of the heater. Apply the supplied DEFA Heat Sink Compound on the heaters contact surfaces. Press down the clip (2) and fit the heater in the hole with the outlet plug pointing backwards (at 3 o'clock). **Note!** Make sure that hoses, electrical cables or any other parts, do not get in contact with the heaters element pipes. **Note! Fasten the cable to the original bunch of cables, using cable ties. Do NOT fasten the cable to any brake pipes or AC tubes.**

DE Den Wärmer (1) im Originalloch auf der G-Seite des Motors (über dem Getriebe) montieren. Zur leichteren Montage: Das Luftfiltergehäuse ausbauen. Das Loch sorgfältig säubern und den Wärmer anschließend montieren. Die beigefügte Wärmeleitpaste auf den Wärmer auftragen. Die Klemme (2) herunterdrücken und den Wärmer im Loch mit dem Anschlussstecker nach hinten (Pos. 3 Uhr) montieren. **Wichtig!** Darauf achten, dass die Elementrohre des Wärmers keine Schläuche, elektrischen Leitungen u.dgl. berühren. **Wichtig! Die Leitung am original Kabelbaum befestigen, NICHT am Bremsrohr oder AC-Rohr.**

RU

Подогреватель (1) устанавливается в оригинальном отверстии в области G двигателя (на коробкой передач). Для облегчения установки: Снимите крепление воздушного фильтра. Тщательно очистите отверстие перед установкой подогревателя. Нанесите поставляемую с подогревателем термопасту на поверхности подогревателя, которые будут контактировать с поверхностями двигателя. Нажмите на защелку (2) и установите подогреватель в отверстие с направлением штепсельного контакта назад (на 3 часа). **Внимание!** Убедитесь, что шланги, электрические кабели или другие детали не контактируют частями подогревателя. **Внимание! Прикрепите кабель к связке оригинальных кабелей, используя кабельные стяжки. НЕ прикрепляйте кабель к трубкам системы кондиционирования и тормозной системы.**

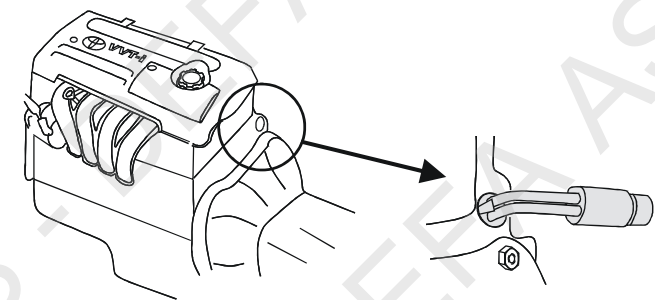
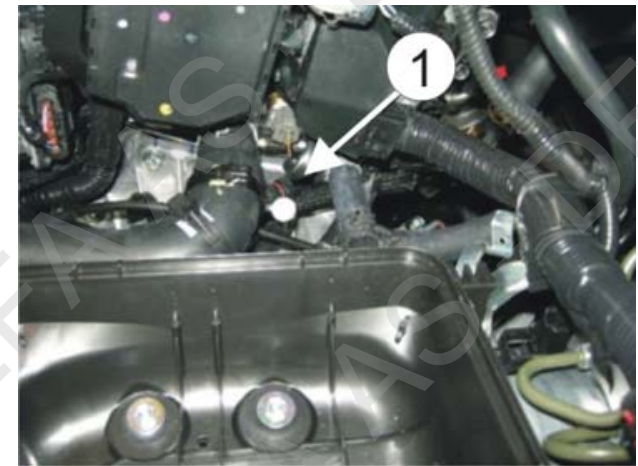



19

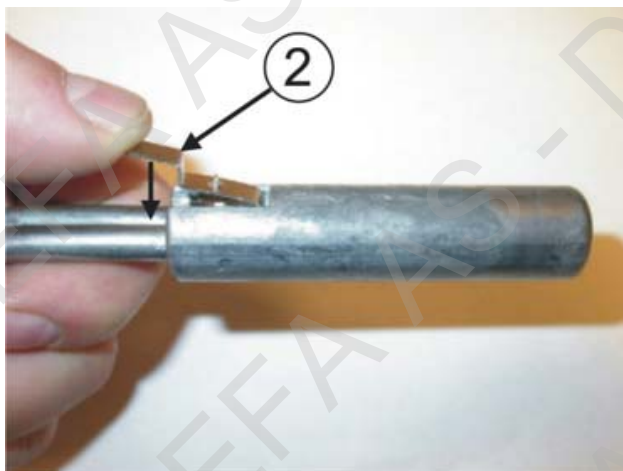

muovisiteillä alkuperäisiin johtosarjoihin, Ei ilmastointi- tai jarruputkiin!

(GB) The heater (1) is to be mounted in the original hole at the G-side of the engine (above the gear box). For easier mounting: Remove the air filter housing. Thoroughly clean the hole before installation of the heater. Apply the supplied DEFA Heat Sink Compound on the heaters contact surfaces. Press down the clip (2) and fit the heater in the hole with the outlet plug pointing forward (at 9 o'clock). **Note!** Make sure that hoses, electrical cables or any other parts, do not get in contact with the heaters element pipes. **Note! Fasten the cable to the original bunch of cables, using cable ties. Do NOT fasten the cable to any brake pipes or AC tubes.**

(DE) Den Wärmer (1) im Originalloch auf der G-Seite des Motors (über dem Getriebe) montieren. Zur leichteren Montage: Das Luftfiltergehäuse ausbauen. Das Loch sorgfältig säubern und den Wärmer anschließend montieren. Die beigefügte Wärmeleitpaste auf den Wärmer auftragen. Die Klemme (2) herunterdrücken und den Wärmer im Loch mit dem Anschlussstecker nach vorne (Pos. 9 Uhr) montieren. **Wichtig!** Darauf achten, dass die Elementrohre des Wärmers keine Schläuche, elektrischen Leitungen u.dgl. berühren. **Wichtig! Die Leitung am original Kabelbaum befestigen, NICHT am Bremsrohr oder AC-Rohr.**

(RU) Подогреватель (1) устанавливается в отверстие в зоне G двигателя (над коробкой передач). Для облегчения установки: Снимите патрубки воздушного фильтра. Тщательно очистите отверстие перед установкой подогревателя. Нанесите поставляемую вместе с подогревателем DEFA термопасту на поверхности подогревателя, которые будут контактировать с двигателем. Надавите на защелку (2) и закрепите подогреватель в отверстии с поворотом штепсельного контакта вперед по направлению движения автомобиля (на 9 часов). **Внимание!** Убедитесь, что шланги, кабели и другие детали не контактируют с трубой подогревателя. **Внимание! Закрепите кабель к связке кабелей автомобиля, используя стяжки. Не закрепляйте кабель к тормозным магистралям или проводке питания.**



20

(NO) Varmeren (1) monteres i det originale hullet på G siden av motoren (over girkassen). For lettere montering: Demonter luftfilterhuset. Rengjør hullet godt før varmeren monteres. Påfør den vedlagte Heat sink på varmeren. Klem ned klipset (2) og monter varmeren i hullet med plug-in kontakten pekende fremover (kl. 9). **NB!** Påse at slanger, elektriske kabler og lignende, ikke ligger inntil elementrørene på varmeren. **NB! Strips kablen til original kabelbunt. IKKE til bremsørør eller AC-rør.**

(SE) Värmaren (1) monteras i original hålet på G sidan av motorn (ovanför växellådan). Demontera luftfilterhuset. Rengör hålet monteringshållet noggrant. Lägg på den bifogade värmeledande pastan "Heat-Zink" på värmaren. Kläm ned klipset (2) och montera värmaren i hålet med plug-in kontakten pekande framåt (kl 9). **OBS!** Kontrollera att slangar, elektriska kablar eller liknande ligger mot elementröret på värmaren. **OBS! Fäst kabeln i original kabelstam. INTE mot bromsrör eller AC-rör.**

(FI) Lämmitin (1) asennetaan alkuperäiseen reikään, G puolella moottorissa (vaihdelaatikon yläpuolella). Asennuksen helpottamiseksi, irrota ilmansuodattimen kotelo. Puhdista reikä hyvin ennen lämmitin asennusta. Levitä lämmitin pintaan lämpöä johtava Heat-Zink tahna. Paina kiinnike (2) alas ja asenna lämmitin reikään siten että pistoke osoittaa eteenpäin (klo. 9). **HUOM!** Varmistu siitä etteivät letkut, johtosarjat tai vastaavat pääse koskettamaan lämmitin vastusputkiin. **HUOM! Panssarikaapelit kiinnitetään**

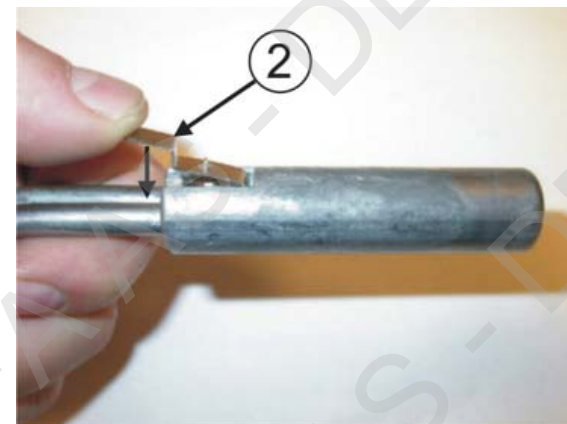
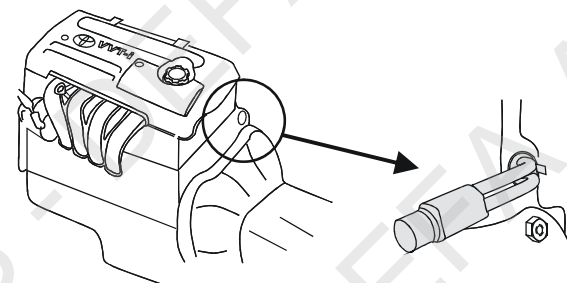

21

(NO) Demonter plastplaten under motoren. Varmeren monteres i det originale hullet (1). Kontakten pekende Kl. 9. Rengjør hullet godt før varmeren monteres. Påfør den vedlagte Heat sink på varmeren. Klem ned klipset (2) og monter varmeren i hullet. **NB! Strips kablen til original kabelbunt. IKKE til bremsørør eller AC-rør.**

(SE) Demontera plastskyddet under motorn. Värmaren monteras i originalhålet (1). Kontakten ska peka åt kl. 9. Rengör monteringsområdet noga innan värmaren monteras. Lägg på den bifogade värmeledande pastan "Heat-Zink" på värmaren. Tryck ned klipset (2) och montera värmaren i hålet. **OBS! Fäst kabeln i original kabelstam. INTE mot bromsrör eller AC-rör.**

(GB) Remove the engine compartment undertray. Fit the heater in the original hole (1). Let the black plug-in contact point at 9 o'clock. Thoroughly clean the area where the heater is to be placed. Apply the supplied DEFA Heat Sink Compound on the heater. Insert the clip (2) and fit the heater in the original hole on the engine. **Note! Fasten the cable to the original bundle of cables. NOT to any break- or AC pipes.**



**21**

DE Die Kunststoffabdeckung unterhalb des Motors ausbauen. Den Wärmer im vorhandenen Loch (1) mit dem Anschlusskontakt in 9-Uhr-Stellung montieren. Das Loch sorgfältig reinigen, bevor der Wärmer montiert wird. Die beigefügte Wärmeleitpaste auf die Kontaktflächen des Wärmers auftragen. Die Sicherungsklemme (2) eingedrückt halten und den Wärmer in das vorhandene Loch einsetzen. **Wichtig! Die Anschlussleitung am original Kabelbaum befestigen, KEINESFALLS an Bremsleitungen oder Leitungen der Klimaanlage.**

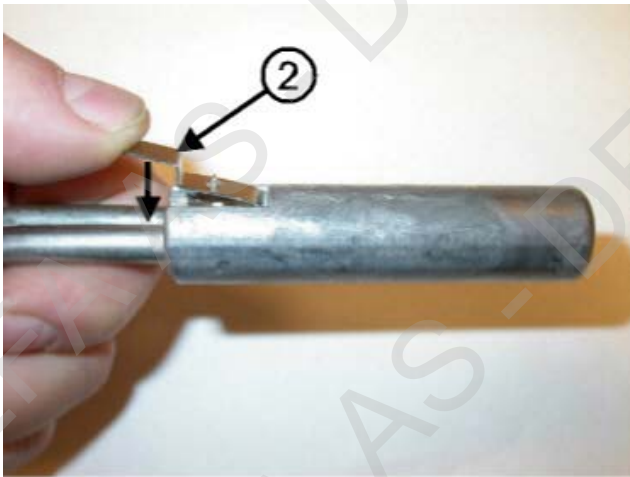
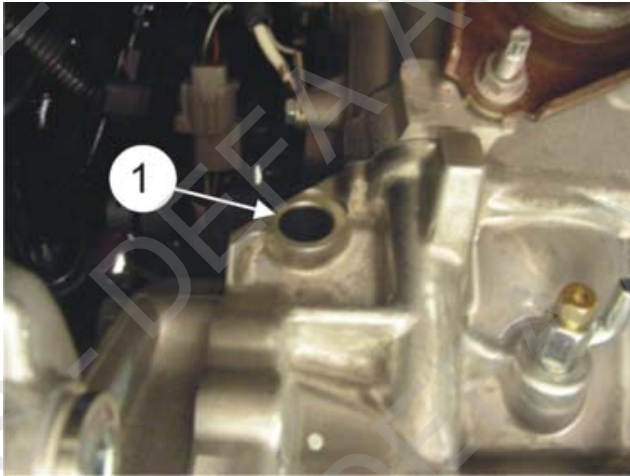
**412880****22**

NO Varmeren monteres i det originale hullet (1) på **G** siden av motoren (over girkassen). Varmeren monteres fra undersiden (demonter platen under motoren). Rengjør hullet godt før varmeren monteres. Ved behov: Stram opp klipset (2) slik at det låser når varmeren er montert. Påfør den vedlagte Heat sink på varmeren. Klem ned klipset (2) og monter varmeren i hullet med PlugIn kontakten pekende bakover (kl. 3). Strips fast apparatintakskabelen til hullet (4) på girkassen.

SE Värmaren monteras i original hålet (1) på **G** sidan på motorn (ovanför växellådan). Värmaren monteras från undersidan (demontera skyddet under motorn). Rengör hålet noggrant innan värmaren monteras. Vid behov: Spänn klipset (2) så att det låser när värmaren är monterad. Lägg på den bifogade värmeledande pastan "Heat-Zink" på värmaren. Tryck ned klipset (2) och montera värmaren i hålet med PlugIn kontakten pekande bakåt (kl. 3). Fäst intagskabeln i hålet (4) på växellådan med buntband

GB The heater is mounted in the original hole (1) on the **G** side of the engine (above the gear box). The heater is mounted from underneath (remove the cover below the engine). Thoroughly clean the hole before installation of the heater. By need: Tighten the clip (2) so that it locks after installation of the heater. Apply the supplied DEFA Heat Sink Compound on the heater. Push down the clip (2) and fit the heater in the hole with the PlugIn contact pointing backwards (3 o'clock). Fasten the inlet cable to the hole (4) on the gear box, using cable ties.

DE Der Wärmer wird in der originalen Bohrung (1) auf der **G**-Seite am Motor (über dem Getriebe) montiert. Der Wärmer wird von der Unterseite montiert (Die Abdeckung unter dem Motor demontieren). Die Bohrung vor der Montage des Wärmers gut reinigen. Falls erforderlich: Die Klammer (2) mehr vorspannen, so dass der Wärmer bei der Montage verriegelt. Die beigefügte Wärmeleitpaste Heat Sink auf den Wärmer auftragen. Die Klammer (2) herunterdrücken und den Wärmer in der Bohrung mit dem PlugIn Kontakt nach hinten (3Uhr) weisend, montieren. Das Anschlusskabel an der Bohrung (4) am Getriebe befestigen.

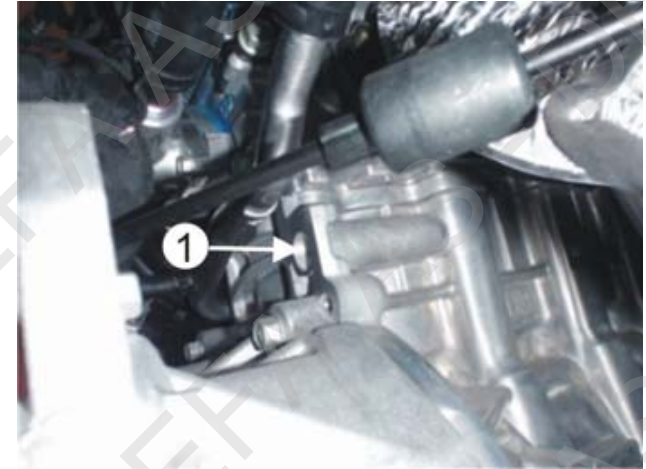

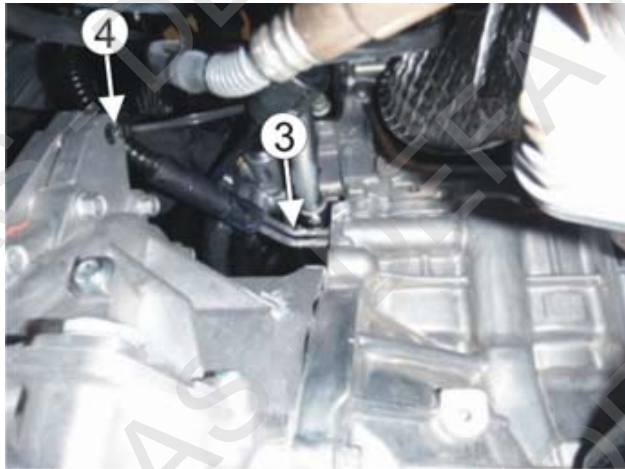
**22****23**

NO Demonter plastplaten under motoren. Värmeren monteres i det originale hullet (1). Kontakten pekende Kl. 11. Rengjør hullet godt før varmeren monteres. Påfør den vedlagte Heat sink på varmeren. Klem ned klipsset (2) og monter varmeren i hullet. **NB! Strips kabelen til original kabelbunt. IKKE til bremsesor eller AC-rør.**

SE Demontera plastsyddet under motorn. Värmaren monteras i originalhålet (1). Kontakten ska peka åt kl. 11. Rengör monteringsområdet nogga innan värmaren monteras. Lägg på den bifogade värmeledande pastan "Heat-Zink" på värmaren. Tryck ned klipsset (2) och montera värmaren i hålet. **OBS! Fäst kabeln i original kabelstam. INTE mot bromsrör eller AC-rör.**

GB Remove the engine compartment undertray. Fit the heater in the original hole (1). Let the black plug-in contact point at 11 o'clock. Thoroughly clean the area where the heater is to be placed. Apply the supplied DEFA Heat Sink Compound on the heater. Insert the clip (2) and fit the heater in the original hole on the engine. **Note! Fasten the cable to the original bundle of cables. NOT to any break- or AC pipes.**

DE Die Kunststoffabdeckung unterhalb des Motors ausbauen. Den Wärmer im vorhandenen Loch (1) mit dem Anschlusskontakt in 11-Uhr-Stellung montieren. Das Loch sorgfältig reinigen, bevor der Wärmer montiert wird. Die beigegefügte Wärmeleitpaste auf die Kontaktflächen des Wärmers auftragen. Die Sicherungsklemme (2) eingedrückt halten und den Wärmer in das vorhandene Loch einsetzen. **Wichtig! Die Anschlussleitung am original Kabelbaum befestigen, KEINESFALLS an Bremsleitungen oder Leitungen der Klimaanlage.**

RU Снимите защиту картера. Закрепите подогреватель в отверстие (1). Поверните штепсельный контакт на 11 часов. Тщательно очистите место установки подогревателя. Нанесите поставляемую вместе с подогревателем DEFA термопасту на поверхности подогревателя, которые будет контактировать с двигателем. Надавите на защелку (2) и закрепите подогреватель в отверстии. **Внимание! Закрепите кабель к связке кабелей автомобиля, используя стяжки. Не закрепляйте кабель к тормозным магистралям или проводке питания.**

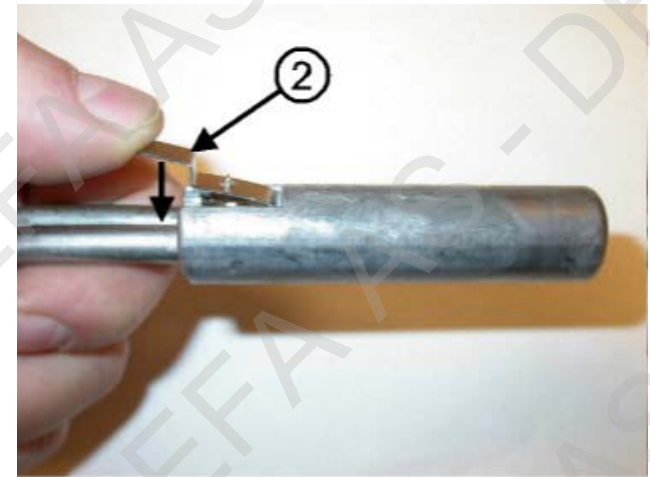
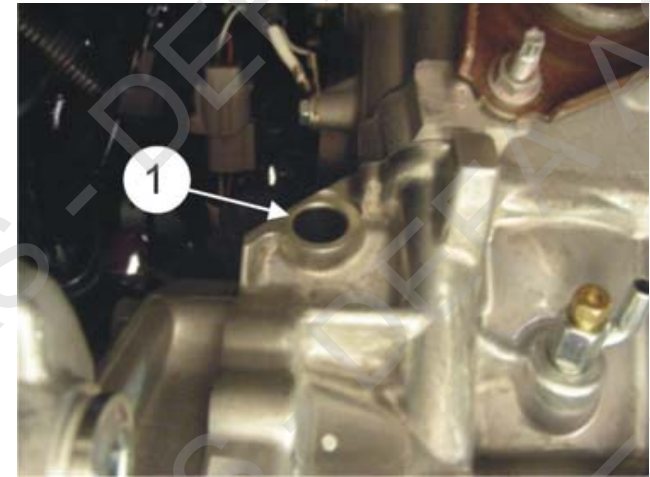



24

NO Demonter komplett luftfilterhus for lettere montering. Rengjør hullet godt før varmeren monteres. Påfør den vedlagte Heat-sink. Klem ned klipset (1) og monter varmeren inn i det originale hullet på motoren. Plug-in kontakten pekende oppover (kl. 12). **NB!** Påse at slanger, elektriske kabler og lignende, ikke ligger inntil elementrørene på varmeren.

SE Demontera komplett luftfilterhus. Rengör hålet noga innan värmaren monteras. Lägg på den bifogade värmeledande pastan «Heat-sink». Montera intagskabeln på värmaren, tryck ned clipset (1) och montera värmaren i originalhålet på motorn. Plug-in kontakten pekande uppåt (kl. 12). Fäst intagskabeln med buntband i övre kylarslangen. **OBS!** Se till att slangar, elektriska kablar och liknande inte ligger emot värmarens elementrör.

GB To facilitate installation remove the complete air filter housing. Clean the hole where the heater is to be placed thoroughly. Apply the heat conducting Heat sink supplied with the kit. Press down the clips (1) and fit the heater in the original hole on the engine, with the plug-in contact facing upwards (12 o'clock). **NOTE!** See to that the hoses, electrical cables and such; do not come into contact with the element pipes of the heater.

DE Zur einfacheren Montage das komplette Luftfiltergehäuse ausbauen. Das Loch gut reinigen. Die beigelegte Wärmeleitpaste sorgfältig auf die Kontaktflächen des Motorwärmers auftragen. Die Sicherungsklemme eingedrückt halten (1) und den Wärmer in das orig. Loch am Motor mit dem Anschlusskontakt aufwärts zeigen (12Uhr) !! Darauf achten, das keine elektrischen Leitungen oder Schläuche an Teilen des Motorwärmers anliegen.

